

Miele



Használati és telepítési útmutató

Ipari mosógép

PW 6241

PW 6321

Felállítás, beszerelés és üzembe helyezés előtt **feltétlenül** olvassa el a használati útmutatót. Ezáltal megvédi önmagát, valamint elkerüli a károkat.

hu-HU

M.-Nr. 12 124 080







Tartalom

Biztonsági utasítások és figyelmeztetések	4
A biztonsági utasítások és a készüléken elhelyezett figyelmeztetések magyarázata	4
Rendeltetésszerű használat	5
Előrelátható hibás használat	6
Műszaki biztonság	6
Szakszerű használat	8
Klór és alkatrészkarok	9
Tartozékok	10
A régi készülék ártalmatlanítása	10
Az ön hozzájárulása a környezetvédelemhez	11
Gépleírás	12
A készülék leírása	12
Kezelőpanel	13
Funkciógombok	14
Programkártya az üzemeltető számára	14
Mosás	16
Első üzembe helyezés	16
A textília előkészítése	16
Zsebek kiürítése	16
Töltetmennyiségek	17
Mosás mosószeres fiókkal	18
Mosószer adagolás a mosószer-adagoló fiókon keresztül	18
Fehérítőszer	19
Színező-/fehérítő-, valamint vízkőmentesítő szerek használata	19
Mosószer-adagolás	19
Adagolási mennyiség	19
Vízkeménységek	20
Programválasztás	20
A(z) Előmosás, Keményítésstop vagy Centrifugálásstop kiegészítő funkciók kiválasztása	21
A programindítás előtti módosítások	21
Töltetmennyiség	21
Hőmérséklet	21
Centrifugálási fordulatszám	22
Maximális centrifuga fordulatszámok	22
Programindítás	22
A betöltőajtó nyitása a program végén	23
Eljárás a program üzem közbeni megszakítása esetén	24
Mosás kártyás üzemben	25
Kártyás üzem	25
Mosási üzemmód	26
Kiegészítő funkciók	27
Nyelv átmeneti módosítása	27
Indítási időpont	28
Az indítási időpont funkció visszavétele	28
Előmosással	29
Centrifugálás nélkül	30
Programstop	30
Programmegszakítás	31
Reteszelt programok megszakítása	31
A program lerövidítése	32

Opcionális modulok	33
Folyadék adagolás (opcionális a mosószeres fiókkal rendelkező készülékek számára)	33
Az adagolás választásának törlése	34
Adagolási mennyiségek	34
Az adagoló szivattyúk üzembe helyezése	34
Adagolóbeállítás	35
Az adagoló rendszer kitisztítása és karbantartása.....	36
Csúcsidő-kizárási lekapcsolás.....	36
Kommunikációs modul	36
Működési adatok	37
Az összes adat	37
Programadatok.....	39
Adattörlés	41
Súlymérő rendszer/mérlegelő talapzat	42
A töltési kijelző nullázása	42
Hibaelhárítás	43
A betöltőajtót nem lehet kinyitni	43
Az ajtófogantyú biztosítója kialakult	43
Feszültségkimaradás mosás közben, az ajtó vészkioldása.....	43
Rövid ideig tartó feszültségkimaradásakor:	43
A megnövekedett habképződés lehetséges okai.....	45
A karbantartási intervallum kijelzése, DGUV	46
Ügyfélszolgálat.....	48
Tisztítás és ápolás	49
Idegen rozsdá képződése.....	49
A mosószer-adagoló fiók, tálak és beszívócsövek tisztítása.....	50
Dob tengelycsapágy.....	52
Állásidők.....	52
A szimbólumok jelentése a típustáblán	53
Zajkibocsátás	53
Telepítés	54
Szállítás rögzítő.....	54
Vízcsatlakozás.....	55
Vízcsatlakozások.....	55
Vízbevezetés/-elvezetés csatlakoztatása.....	55
Csatlakozás csak hideg vízre.....	56
A visszafolyást megakadályozó elemek használata	57
Svájcra vonatkozó tudnivaló.....	58
Az adagolni való szer csatlakozója a keverőszekrénynél	58
Gőzcsatlakozás	58
Elektromos csatlakozás	59
Potenciálkiegyenlítés	60
Az adagoló szivattyú csatlakoztatása	60
Gőzcsatlakozás	60
Rövid használati utasítás	61

Biztonsági utasítások és figyelmeztetések

A biztonsági utasítások és a készüléken elhelyezett figyelmeztetések magyarázata

	Olvassa el ezt a használati útmutatót
	Olvassa el az utasításokat, például a telepítési útmutatót
	Vigyázat, forró felületek
	Vigyázat, akár 1000 volt feszültség
	Földelés
	Potenciálkiegyenlítés

Ez a mosógép megfelel a biztonsági előírásoknak. Szakszerűtlen használata azonban személyi sérülésekhez és vagyoni károkhoz vezethet.

A mosógép üzembe helyezése előtt olvassa el figyelmesen a használati útmutatót. A használati útmutató fontos útmutatásokat tartalmaz a beépítéshez, a biztonsághoz, a használathoz és a karbantartáshoz. Ezáltal megvédi önmagát, és elkerüli a mosógép károsodását.

A Miele kifejezetten felhívja a figyelmet arra, hogy a mosógép telepítéséről szóló fejezetet valamint a biztonsági utasításokat és figyelmeztetéseket feltétlenül el kell olvasni és be kell tartani.

A Miele nem tehető felelőssé azokért a károkért, amelyek ezeknek az útmutatásoknak a figyelmen kívül hagyásából származnak.

Őrizze meg ezt a használati útmutatót, és adja tovább az esetleges következő tulajdonosnak.

Ha további személyeknek kell megtanítani a mosógép kezelését, akkor a biztonsági utasításokat és figyelmeztetéseket is hozzáférhetővé kell tenni számukra, és/vagy el kell nekik magyarázni azokat.

Rendeltetésszerű használat

- ▶ A mosógép kizárólag olyan textíliák mosására használható, amelyeket a gyártó az ápolási címkén moshatóként jelölt meg. Minden más felhasználás veszélyes lehet. A gyártó nem felel a nem rendeltetésszerű használatból vagy helytelen kezelésemből eredő károkért.
- ▶ A mosógépet a használati útmutatónak megfelelően kell üzemeltetni, rendszeresen karban kell tartani és a működőképességét ellenőrizni kell.
- ▶ Ez a mosógép nem használható a szabadban.
- ▶ Ne telepítse a mosógépet fagyveszélyes helyiségekbe. A befagyott tömlők kiszakadhatnak vagy kidurranhatnak. Fagypont alatti hőmérsékleteken pedig csökkenhet az elektronika megbízhatósága.
- ▶ Ez a mosógép kizárólag ipari használatra szolgál.
- ▶ Ezt a mosógépet nem szabad nem helyhez kötött felállítási helyeken (pl. hajókon) működtetni.
- ▶ Ez a mosógép csak olyan ruhák mosására való, amik nincsenek veszélyes, vagy gyúlékony anyagokkal átitatódva.
- ▶ A fertőtlenítési eljáráshoz olyan hőmérsékleteket, hatóidőket, mosóvíz-arányokat és adott esetben fertőtlenítőszereket kell használni, amelyek az irányelvek, valamint a mikrobiológiai és higiéniai ismeretek szerint biztosítják a szükséges fertőzésmegelőzést.
- ▶ A fertőtlenítő programokat sohasem szabad megszakítani, különben előfordulhat, hogy csak korlátozott fertőtlenítő hatást ér el. Az üzemeltetőnek a gyakorlatban megfelelő ellenőrzésekkel kell biztosítani a hőkezeléses, valamint vegyi hőkezeléses eljárások fertőtlenítési szabványának betartását.
- ▶ Ha különleges igényeket támasztanak a mosnivaló eredményének minőségével szemben, például öblítési eredmény, részecskementesség, nedvesíthetőség és folyadékáteresztő képesség, az eljárást ennek megfelelően validálni kell. Az üzemeltetőnek rendszeres minőségellenőrzéssel biztosítani kell az előkészítési szabványt.
- ▶ A mosógép közelében ne tároljon vagy használjon benzint, petróleumot vagy egyéb könnyen gyulladó anyagot. Tűzveszély és robbanásveszély áll fenn.
- ▶ Ha a mosógépet nyilvánosan hozzáférhető helyen üzemeltetik, akkor az üzemeltetőnek megfelelő intézkedések révén biztosítani kell, hogy a felhasználó a lehetséges maradékkockázatok miatt ne kerüljön veszélyes helyzetbe.
- ▶ Olyan személyeknek, akik fizikai, érzékelési, vagy értelmi képességeik, tapasztalatlanságuk vagy tudatlanságuk miatt nem képesek a mosógép biztonságos kezelésére, nem szabad azt felelős személy felügyelete vagy útmutatása nélkül használniuk.
- ▶ A 8 év alatti gyermekek távol tartandók a mosógéptől, kivéve az állandó felügyeletet.
- ▶ 8 év feletti gyermekeknek csak akkor szabad a mosógépet felügyelet nélkül használniuk, ha a mosógép használatát úgy elmagyarázták nekik, hogy biztonsággal kezelni tudják. A gyermekeknek képesnek kell lenniük a helytelen kezelés lehetséges veszélyeinek felismerésére és megértésére.
- ▶ Gyermekeknek nem szabad a mosógépet felügyelet nélkül tisztítaniuk vagy karbantartaniuk.
- ▶ Ügyeljen azokra a gyermekekre, akik a mosógép közelében tartózkodnak. Soha ne engedje a gyermekeket a mosógéppel játszani.

Biztonsági utasítások és figyelmeztetések

▶ A fent felsoroltakon kívüli alkalmazások rendeltetés ellenesek és a gyártó felelősségét kizárják.

Előrelátható hibás használat

▶ Sohase használjon oldószertartalmú tisztítószerket (pl. mosóbenzint) a mosógépben. A készülék alkatrészei megsérülhetnek, és mérgező gőzök keletkezhetnek. **Tűz- és robbanásveszély áll fenn!**

▶ Ha nagy hőmérsékleteken mos, gondoljon arra, hogy a kémlelőablak felforrósodik. Ne hagyja a gyermekeknek, hogy a mosási művelet alatt a kémlelőablakot megérintsék.

Égési sérülés veszélye áll fenn!

▶ A betöltőajtót minden mosási ciklust követően zárja be. Így elkerülheti, hogy

- a gyerekek megpróbáljanak bemászni a mosógépbe, vagy valamit abban eldugjanak.
- kisállatok másszanak a mosógépbe.

▶ Ne rongálja meg, ne távolítsa el, vagy ne iktassa ki a mosógép biztonsági berendezéseit és kezelőelemeit.

▶ Kizárólag javítás után szabad üzemeltetni azokat a készülékeket, amelyeknél megsérültek a kezelőelemek, vagy a vezetékek szigetelése.

▶ A mosáskor használt víz mosóvíz, nem ivóvíz. Vezesse el ezt a mosóvizet az arra megfelelően kialakított szennyvízrendszerbe.

▶ A ruhák kivétele előtt mindig győződjön meg róla, hogy a dob nem forog. A még forgó dobba való benyúlás esetén súlyos sérülésveszély áll fenn.

▶ A betöltőajtó zárása során ügyeljen arra, hogy az ujja ne szoruljon be az ajtó és a keret közötti részbe.

▶ Nyitott és hiányzó mosószeres fióknál fennáll a **kifreccsenő víz általi leforrázódás veszélye**.

Csak teljesen, az összes felépítményi résszel együtt üzemeltesse a gépet!

▶ A mosási segédanyagok és speciális termékek használata és kombinálása esetén feltétlenül vegye figyelembe a gyártó alkalmazási útmutatásait. Az adott szert csak a gyártó által előírt felhasználási területen alkalmazza, megelőzve ezzel az anyagi károkat és a heves vegyi reakciókat.

Műszaki biztonság

▶ Ezt a mosógépet csak a Miele ügyfélszolgálat, vagy egy arra feljogosított szakember telepítheti.

▶ A telepítés előtt ellenőrizze, hogy a mosógépen vannak-e látható külső sérülések. Sérült mosógépet nem szabad telepíteni és üzembe venni.

▶ Ennek a mosógépnek az elektromos biztonsága csak akkor garantált, ha az előírásoknak megfelelően csatlakoztatták telepített védővezető rendszerre (EPH), védőföldelő hálózatra. Nagyon fontos, hogy ezt az alapvető biztonsági feltételt ellenőrizzék, és kétség esetén az épület villamos rendszerét szakember felülvizsgálja. A Miele nem vállal felelősséget olyan károkért, amelyeket hiányzó vagy szakadt védővezető okozott.

▶ A szakszerűtlen javítás előre nem látható veszélyekbe sodorhatja a felhasználót, amelyekért a gyártó nem vállal felelősséget. Javításokat csak Miele által felhatalmazott szakemberek végezhetnek, különben későbbi károk esetén nem érvényesíthető garanciális igény.

▶ Ne hajtson végre olyan módosításokat a mosógépen, amelyeket a Miele kifejezetten nem engedélyezett.

▶ Hiba esetén, vagy tisztításhoz és ápoláshoz a mosógépet az áramellátásról le kell választani. A mosógép csak akkor van a villamos hálózatról leválasztva, ha

- a mosógép hálózati csatlakozója ki van húzva, vagy
- az épület villamos biztosítója ki van kapcsolva, vagy
- a villanyhálózat csavaros biztosítója teljesen ki van csavarva.

Lásd a „Telepítés“ fejezet „Elektromos csatlakozás“ szakaszát is.

▶ Ha a mosógépnél a kezelőelem vagy a csatlakozókábel szigetelése megsérült, nem szabad tovább üzemeltetni a mosógépet javítás előtt.

▶ Csak akkor használja a mosógépet, ha minden levehető külső burkolati elem fel van szerelve, és így nem lehet hozzáférni az áramvezető vagy forgó gépkatrészekhez.

▶ A mosógép csatlakozódugaszának állandóan elérhetőnek kell lenni, hogy a mosógépet bármikor le lehessen választani az áramellátásról.

▶ A mosógép csak a mellékelt tömlőkészlet használatával csatlakoztatható a vízcsatlakozásra. Régi tömlőkészleteket nem szabad ismét felhasználni. Rendszeres időközönként ellenőrizze a tömlőkészleteket. Így időben ki tudja cserélni a tömlőkészleteket, és meg tudja akadályozni a vízkárokat.

▶ Hibás alkatrészeket csak a Miele eredeti pótalkatrészeire szabad kicserélni. Csak ezeknél az alkatrészeknél garantálja a Miele, hogy teljes mértékben teljesülnek a biztonsági követelmények.

▶ A szivárgások esetén azok okát meg kell szüntetni, mielőtt a mosógépet ismét üzemeltetné. Vízszivárgás esetén a mosógépet az áramhálózatról azonnal válassza le!

▶ A gőzfűtés hibás működése esetén a betöltőajtó, a mosószeres fiók csapóajtaja területén és a dobban megnövekedhet a hőmérséklet (különösen a dob pereménél). A könnyebb égés veszélye áll fenn. Ez az utalás csak a gőzfűtéses készülékek számára szól.

▶ Erre a mosógépre a Német Törvényes Balesetbiztosítás (DGUV) előírás- és szabálygyűjteménye vonatkozik. Ajánlott elvégezni a Német Törvényes Balesetbiztosítás előírás- és szabálygyűjtemény – DGUV100-500/2.6 fejezet/4. bekezdés – szerinti felülvizsgálatokat. A vizsgálati dokumentációhoz szükséges vizsgálati könyv a Miele ügyfélszolgálatnál szerezhető be.

▶ Vegye figyelembe a „Telepítés“ fejezet utasításait.

▶ Ha rögzített villamos bekötést terveztek be, a mosógépet egy összpólusú hálózati leválasztó kapcsolón keresztül le kell tudni választani az áramellátásról. A hálózati megszakítónak a mosógép közvetlen közelében és bármikor felismerhetőnek, akadálytalanul elérhetőnek és könnyen megfoghatóknak kell lennie.

▶ Amennyiben a készülék csatlakozókábele sérült, akkor azt a gyártónak vagy megfelelően képzett szakembernek ki kell cserélnie.

Biztonsági utasítások és figyelmeztetések

► Amennyiben a készüléken állapotmegőrző karbantartást vagy alkatrészcserét hajtanak végre, akkor azt le kell választani a feszültség-ellátásról. Ha a hálózati csatlakozó dugaszoló aljzatból való kihúzását tervezik, a kezelőszemélyzetnek minden hozzáférési pontról egyértelműen ellenőriznie kell, hogy a hálózati csatlakozó még mindig ki van-e húzva.

Szakszerű használat

► A maximális töltet mennyiség PW 6241 esetében – 24 kg és PW 6321 esetében – 32 kg száraz ruha. A részlegesen alacsonyabb töltetmennyiségeket az egyes programokhoz a „Programáttekintés” fejezetben találja meg.

► Az üzembe helyezés előtt távolítsa el a mosógép szállítási biztosítóját (lásd a „Telepítés” fejezet „A szállítási biztosítékok eltávolítása” szakaszát). Centrifugálásnál az el nem távolított szállítási biztosító megrongálhatja a mosógépet és a mellette álló bútorokat vagy készülékeket.

► Soha ne próbálja erőszakosan kinyitni a mosógép betöltőajtóját. A betöltőajtót csak akkor lehet kinyitni, ha a megfelelő utasítás a kijelzőn megjelenik.

► Ha nagy hőmérsékleteken mos, gondoljon arra, hogy a kémlelőablak és a betöltőajtó felforrósodik. Akadályozza meg ezért a gyermekeket abban, hogy a mosási művelet alatt a kémlelőablakot és a betöltőajtót megérintsék.

► A betöltőajtót minden mosási ciklust követően zárja be. Így elkerülheti, hogy

- a gyerekek megpróbáljanak bemászni a mosógépbe, vagy valamit abban eldugjanak.
- kisállatok másszanak a mosógépbe.

► Mindig óvatosan csukja be a betöltőajtót. A betöltőajtó zsanérjainál fennáll a becsípődés és a nyíródás veszélye.

► A betöltőajtót teljesen ki kell tudni nyitni. A betöltőajtó nyitási területét nem akadályozhatják ajtók vagy szerkezeti körülmények.

► A textíliák kivétele előtt mindig győződjön meg róla, hogy a dob nem fog. Jelentős sérülésveszély áll fenn, ha megérinti a még forgó dobot.

► Ezek a felsorolt eljárások és gépek nem orvostechikai termékek. Vegye figyelembe a programáttekintésben található programleírásokat és tartsa be az eljárásokra vonatkozó utasításokat.

► Ez a mosógép csak akkor használható felügyelet nélkül, ha a mosógép közvetlen közelében található padlóösszefolyó (gully).

► A fertőtlenítőszeres és mosószeres gyakran klórtartalmú vegyületeket tartalmaznak. Ha a klórtartalmú szerek rászáradnak a nemesacél felületekre, a létrejött klorid megtámadhatja a nemesacélt és rozsdásodást okozhat. Megvédheti mosógépét a rozsdamiatti károk ellen, ha a nemesacél felületek mosásához, fertőtlenítéséhez és tisztításához klórmentes szereket használ. Kétség esetén a szer biztonságosságát igazoltatni kell a gyártóval.

Amennyiben klórtartalmú szer kerül a nemesacél felületre, azonnal le kell mosni vízzel a nemesacél felületet. Ezt követően kendő segítségével szárítsa meg a nemesacél felületet.

- ▶ A kiegészítő mosókészítmény használata és kombinálása esetén feltétlenül ügyeljen a gyártó alkalmazási útmutatásaira. Az anyagi károk és erős kémiai reakciók elkerülése érdekében az adott szert csak a gyártó által előírt felhasználási területen alkalmazhatja. Ezeknek a szereknek a mosógépben való használatának biztonságosságát igazoltassa a gyártóval.
- ▶ Helyes mosószer-adagolásnál nem kell vízkőmentesíteni a mosógépet. Ha mosógépe mégis erősen vízkövesedne, akkor vízkőmentesítést kell végezni. Ehhez korrózióvédelemmel ellátott speciális vízkőoldószer használjon. Ezek a speciális vízkőmentesítő szerek beszerezhetők a Miele szakkereskedőknél vagy a Miele ügyfélszolgálatnál. A vízkőmentesítő szer alkalmazási utasításait szigorúan tartsa be.
- ▶ Hosszabb távollét esetén (pl. szabadság) zárja el a vízcsapot, mindeneke előtt akkor, ha a mosógép közelében nincs padlóösszefolyó (kifolyó).
- ▶ Ügyeljen arra, hogy idegen tárgyakat (pl. szegek, tűk, érmék, gémkapcsok) ne mosson a ruhákkal együtt. Az idegen tárgyak megrongálhatják az alkatrészeket (pl. mosóvíztartály, mosódob). A sérült alkatrészek pedig a ruhákat károsíthatják.
- ▶ Olyan textíliákat, amelyeket oldószertartalmú tisztítószerrel kezeltek, mosás előtt tiszta vízzel jól ki kell öblíteni. Ennek során vegye figyelembe, hogy az oldószer maradványokat kizárólag a helyi jogszabályok figyelembe vétele mellett szabad a szennyvízbe vezetni.
- ▶ Sohase használjon oldószertartalmú tisztítószereket (pl. mosóbenzint) a mosógépben. A készülék alkatrészei megsérülhetnek, és mérgező gőzök keletkezhetnek. **Tűz- és robbanásveszély áll fenn!**
- ▶ A gép fedelén ne tároljon vegyszereket (folyékony mosószereket, mosási segédszereket). Színelváltozásokat és a lakk károsodásokat okozhatják. A véletlenül a felületre kerülő vegyszereket vízzel átitatott kendővel haladéktalanul le kell mosni.
- ▶ A gép hátoldalán található egy ventilátor kimeneti nyílás. Ezt semmi esetre sem szabad elzárni, vagy lefedni. Vegye figyelembe a telepítési terv minimális távolságait.
- ▶ A kémiai kiegészítő vegyszerek alkalmazástechnikai javaslata nem jelenti azt, hogy a készülék gyártója felelős ezeknek az anyagoknak a mosnivalóra és a mosógépre kifejtett hatásaiért. Vegye figyelembe, hogy e segédanyagok gyártója által nem ismertett termékváltozások befolyásolhatják a mosási eredmény minőségét.
- ▶ A színezőanyagoknak, fehérítőszernek és vízkőmentesítő szereknek alkalmasnak kell lenniük mosógépben való használatra. Feltétlenül vegye figyelembe a gyártó alkalmazási útmutatásait.
- ▶ A fehérítőszer a kéntartalmú vegyületeik miatt korróziót okozhatnak. A mosógépben fehérítőszeret nem szabad használni.
- ▶ Ellenőrizze a biológiai olajjal vagy zsírral szennyezett ruhák mosási eredményét. A nem megfelelően mosott ruhák a szárítási folyamatnál öngyulladásra vezethetnek. Ilyen ruhák esetén használjon speciális mosószert vagy mosóprogramot.
- ▶ A mosógépet nem szabad nagynyomású tisztítóval és vízszugárral tisztítani.

Klór és alkatrészkárok

- ▶ A klór fokozott alkalmazásával nő az alkatrész-károsodások valószínűsége.

Biztonsági utasítások és figyelmeztetések

► Az olyan klórtartalmú szerek alkalmazása, mint például a hipó és a klóros fehérítőpor tönkretehetik a nemesacél védőrétegét, és az alkatrészek korróziójához vezethetnek. Ezért mellőzze a klórtartalmú szerek használatát. Ehelyett használjon oxigénbázisú fehérítőszeret.

Ha mégis klórtartalmú fehérítőszeret használata kerül sor, feltétlenül végre kell hajtani egy klórmentesítést. Ellenkező esetben mind a mosógép alkatrészei, mind a ruhák tartósan és visszafordíthatatlanul károsodhatnak.

► A klórmentesítést közvetlenül a klóros fehérítést követően kell elvégezni. Klórmentesítésre alkalmas a hidrogén-peroxid, valamint az oxigén alapú mosószerek és fehérítőszer. Közben a vizet nem szabad leereszteni.

Tioszulfáttal való kezelés során, különösen kemény víz használata esetén, gipsz képződhet. Ez a gipsz lerakódhat a mosógépben, vagy károsodást okozhat a ruhán. A tioszulfáttal való kezeléssel szemben javasoljuk a hidrogén-peroxidos kezelést, mert a hidrogénperoxid segíti a klór közömbösítési folyamatát.

A pontos adagolási mennyiségeket és a kezelési hőmérsékleteket a helyszínen a mosószer- és segédanyaggyártók adagolási ajánlásainak megfelelően kell beállítani és ellenőrizni. Azt is tesztelni kell, hogy a ruhában van-e maradék aktív klór.

Tartozékok

► A tartozékokat csak akkor szabad fel- vagy beszerezni, ha azt a Miele kifejezetten jóváhagyta. Amennyiben más alkatrészek kerülnek fel- vagy beszerelésre, akkor a garanciára, jótállásra és/vagy termékfelelősségre vonatkozó igények érvényüket veszítik.

A Miele nem tehető felelőssé azon károkért, amelyek a biztonsági utasítások és figyelmeztetések figyelmen kívül hagyásából származnak.

A régi készülék ártalmatlanítása

► Ha régi mosógépeket helyez üzemem kívül vagy selejtez le, tegye használhatatlanná az ajtózárat. Ezáltal megakadályozza, hogy gyerekek játék közben bezárhassák magukat és életveszélybe kerülhessenek.

A szállítási csomagolóanyagok ártalmatlanítása

A csomagolás megvédi a mosógépet a szállítási károktól. A csomagolóanyagokat környezetvédelmi és hulladékkezelés-technikai szempontok alapján választottuk ki, ezért újrahasznosíthatók.

A csomagolásnak az anyagkörforgásba való visszavezetése nyersanyagot takarít meg és csökkenti a keletkező hulladék mennyiségét. A szakkereskedő visszaveszi a csomagolást.

A régi készülék ártalmatlanítása

A elektromos és elektronikus készülékek még jelentős mennyiségben tartalmaznak értékes anyagokat. Tartalmaznak olyan anyagokat, összetevőket és alkatrészeket is, amelyek a készülékek működéséhez és biztonságához szükségesek voltak. Ezek a szemétbe kerülve vagy nem megfelelő kezelés esetén ártalmassá válhatnak az emberi egészségre és a környezetre. Ezért semmi esetre se dobja a háztartási szemétbe a régi készülékét.

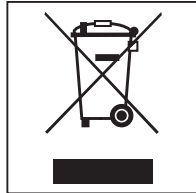

Ehelyett használja az elektromos és elektronikus készülékek leadására és hasznosítására szolgáló hivatalos, kijelölt gyűjtő és visszavételi helyeket a községben, a kereskedőknél vagy a Mielénél. A selejtezendő készüléken lévő esetleges személyes adatok eltávolításért törvényileg saját maga felel. Kérjük, gondoskodjon arról, hogy selejtezendő készüléke az elszállításig gyermekbiztosan legyen tárolva.

Energiatakarékosság

Energia- és vízfogyasztás

- Használja ki a mindenkoros mosóprogramban a **maximális** töltetmennyiséget.

Az energia- és vízfogyasztás – a teljes töltetmennyiségre vonatkoztatva - ekkor a legalacsonyabb.

Mosószer

- Legfeljebb annyi mosószert használjon, amennyi a mosószer csomagolásán fel van tüntetve.

- A kisebb töltetmennyiségeknél csökkentse a mosószer mennyiségét.

Tipp a mosást követő gépi szárításhoz

Annak érdekében, hogy energiát takaríthasson meg a szárítás során, válassza a mindenkoros mosóprogram legmagasabb centrifugálási fordulatszámát.

Gépleírás

A készülék leírása

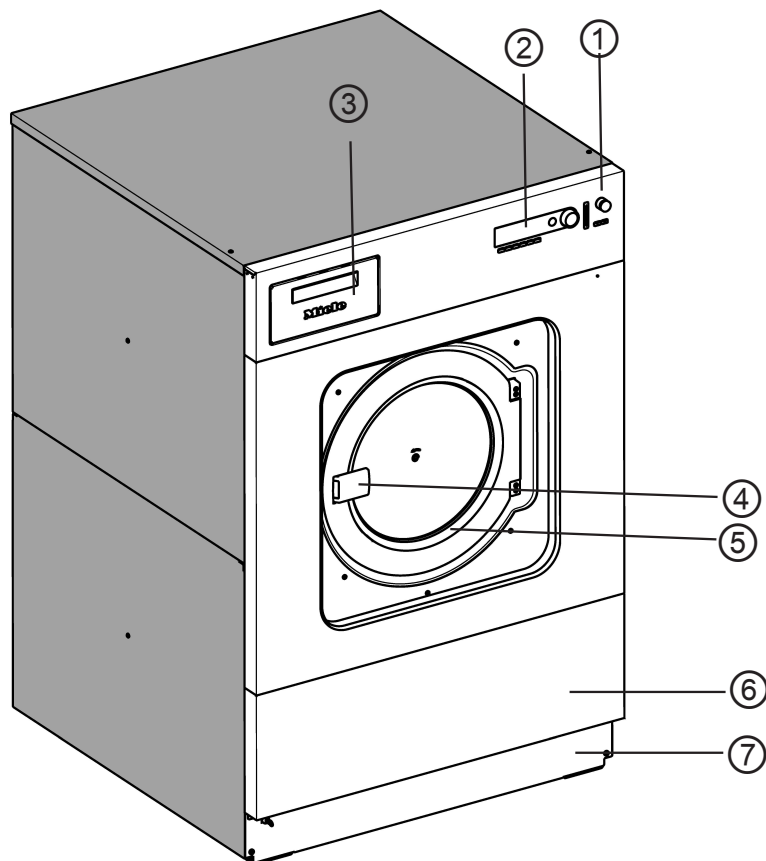

- ① **Vészleállító kapcsoló**
A piros gomb megnyomásakor a mosógép kikapcsol.
- ② **Kapcsoló előlap**
- ③ **Mosószer-adagoló fiók**
A lemezt a fogantyú meghúzásával nyithatja ki.
- ④ **Ajtófogantyú**
Az ajtózár biztonsági funkciójának biztosításához az ajtófogantyút feltépés elleni biztosítással látták el.
- ⑤ **Betöltőajtó**
A betöltőajtót az ajtófogantyúnál meghúzva kell kinyitni. Soha ne nyissa ki a betöltőajtót erőszakkal.
- ⑥ **Szerelőfedél**
- ⑦ **Lábazatburkolat**

Kezelőpanel



① Kijelző

1	Főzőmosás	90 °C
2	Tarkaruha	60 °C
3	Tarkaruha intenzív	60 °C

A bekapcsolást követően rövid ideig megjelenik az üdvözlő kijelzés, azután pedig a programlista. Az utoljára elindított program meg van jelölve.

② Funkciógombok

A kijelző alatti hat gomb a funkciógomb. A gépállapotnak megfelelően ezekhez a gombokhoz bizonyos funkciókat rendeltek. Ezek a gombok felett, a kijelzőn jelennek meg, és a megnyomást követően meg lesznek jelölve. A „Közvetlen gombelérés“-re való átprogramozásnál a programlista első hat programját közvetlenül az 1–6 gombokkal lehet kiválasztani.

③ Start gomb

A gyűrűalakú világítás villog, ha egy kiválasztott programot el lehet indítani. Megnyomásával a kiválasztott program elindul. Egy program elindítását követően ennek a gombnak a megnyomásával kijelezhető a kijelző tartalma, mint a programindítás előtt.

④ PC optikai interfész

A PC-szoftverrel adatokat lehet továbbítani a vezérlésből a PC-re és fordítva. A csatlakoztatás az optikai interfészen keresztül történik elöl, a kapcsolótáblán.

⑤ Forgókapcsoló

A külső gyűrű elforgatásával a kiválasztó és beviteli mezők módosítása engedélyezhető vagy módosítás után jóváhagyható.

⑥ Kártyaolvasó

Ha egy kártyát helyez be, a kártyán található programokkal moshat. A kártyát a nyíl irányában kell bevezetni.

⑦ I Hálózati bekapcsoló

A gép bekapcsolása

⑧ O Hálózati kikapcsoló

A gép kikapcsolása

⑨ Vészleállító kapcsoló

Csak veszély esetén szabad megnyomni. A piros gomb megnyomásakor a mosógép kikapcsol. A veszély megszüntetése után a kapcsolót jobbra fordítva lehet kioldani. A megszakított program folytatásához újra meg kell nyomni a „START“ gombot.

Gépleírás

Funkciógombok

Megnyomásakor a funkció aktiválódik, ismételt megnyomásakor pedig törlődik a kiválasztás.

Stop/vége

A jobboldali funkciógombot kell a programindítást követően vége gombként használni. A gomb megnyomása után megáll a kiválasztott program, vagy befejeződik a megállított program.

Blokk+

A megfelelő programblokk (pl. előmosás) a programhoz hozzáfűzésre kerül.

Keményítésstop

Ha a ruhát keményíteni kell, akkor meg kell nyomni a gombot.

Centrifugálásstop

Ha az öblítés befejezését követően nem kell centrifugálni, akkor meg kell nyomni a gombot.

Beállítások

A gomb megnyomásával átmenetileg át lehet kapcsolni egy másik nyelvre.

Startolás

A gomb programindítás előtti megnyomásával megjelenik a kijelzőn a figyelmeztetés, hogy indítási időt lehet választani.

i Információ

A gomb megnyomásával a kijelzőn megjelennek a programinformációk.

Vízvezetés

Kézi irányítás

Lásd a programozási utasítást

→→ **P.r. kihagyása/ismétlése**

A futó programot le lehet rövidíteni, vagy a programblokkokat meg lehet ismételni.

vissza

Vissza az előző kijelző oldalra.

▼/▲ Utalás a következő/előző sorra

Mentés

Lásd a programozási utasítást

A program reteszelve van

Ha egy reteszelt programot indított el, úgy azt az indítást követő 1 perc után nem lehet már leállítani vagy megszakítani.

A program ki van oldva

Adagolás

Az adagolás kikapcsolva

Üzemi adatok

+|+ 0-ra állítás (tárzás)

Ha a töltési kijelző üres dob esetén nem „00,0” értéken áll, akkor ez a gombbal történik.

Adatátvitel

Programkártya az üzemeltető számára

Ezen a kártyán gyárilag még nincsenek programok. A programozási útmutatóban olvashat arról, hogyan kell átvinni az adatokat a vezérlésből a kártyára.

Ha a programindítás előtt egy programokat tartalmazó kártyát helyez a kártyaolvasóba, a vezérlés már nem a belső programtárolóból indítja a programot. A kártya tartalma beolvasásra kerül, és programlistaként megjelenik a kijelzőn a(z) Kártya-üzemmód figyelmeztetéssel együtt.

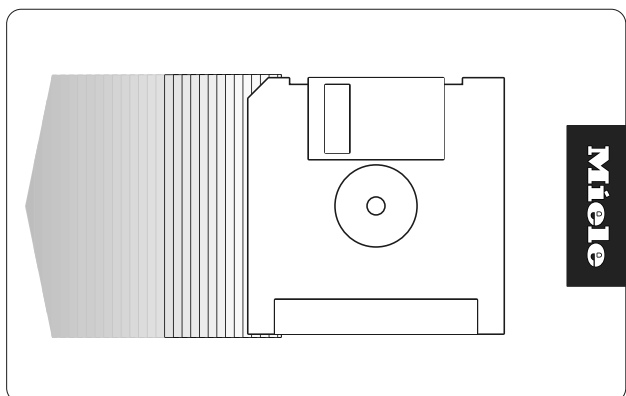

A kártya legfeljebb 30 db, egyenként 6 blokkos programot tud fogadni. A kártya hátoldalát lehet feliratozni.

Első üzembe helyezés

⚠ A mosógép első üzembe helyezését csak a vevőszolgálatnak, vagy egy arra feljogosított szakkereskedőnek szabad végeznie.

- Nyissa meg a víz és/vagy a gőz helyszínen kialakított elzáró csapjait.
- Kapcsolja be a (kivitelező által telepített) főkapcsolót.
- A I „Hálózat be” gombbal kapcsolja be a gépet.



A kijelzőn megjelenik az üdvözlő üzenet

1	Főzőmosás	90 °C
2	Tarkaruha	60 °C
3	Tarkaruha intenzív	60 °C

Below the table, there are four small icons: a hand, a crown, a right-pointing arrow, and a circular arrow.

és ezt követően a programlista (az utoljára elindított program meg van jelölve).

A forgókapcsoló elforgatása által kiválasztható egy program, és a „Start” gomb megnyomásával azonnal indítható.

A textília előkészítése

Zsebek kiürítése

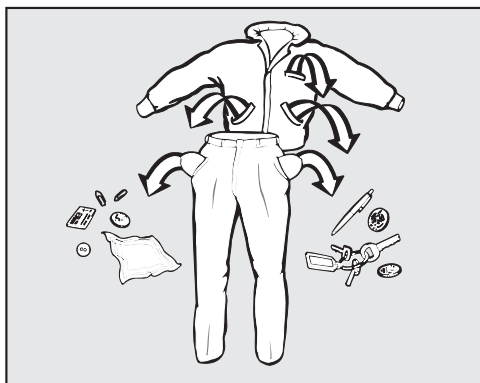

- Ürítse ki az összes zsebet.

⚠ Az idegen tárgyak károkat okozhatnak.

A szögek, érmék, gémkapcsok stb. károsíthatják a textíliákat és az alkatrészeket.

Mosás előtt ellenőrizze a ruhadarabokat, és távolítsa el az idegen tárgyakat.

Töltetmennyiségek

(száraz ruha)

	PW 6241	PW 6321
1 Főzőmosás 90 °C		
2 Színes ruhák 60 °C		
3 Intenzív színes ruhák 60 °C		
4 Színes ruhák 30 °C	max. 24 kg	max. 32 kg
5 Intenzív színes ruhák 30 °C		
6 Színes ruhák, Eco rövid		
7 Könnyen kezelhető 60 °C		
8 Intenzív könnyen kezelhető 60 °C	max. 12 kg	max. 16 kg
9 Könnyen kezelhető 30 °C		
10 Intenzív könnyen kezelhető 30 °C		
11 Kímélő		
12 Gyapjú 30 °C	max. 9,6 kg	max. 12,8 kg
13 Kézzel mosható gyapjú 30 °C		

Más programok töltetmennyisége a megfelelő programáttekintésben van megadva.

- Töltse be a ruhát.
- Csukja be a betöltőajtót, ne csapja be.

Ügyeljen arra, hogy ne szoruljon be ruhadarab a betöltőajtó és a betöltőnyílás közé.

Mosás mosószeres fiókkal

Mosószer adagolás a mosószer-adagoló fiókon keresztül

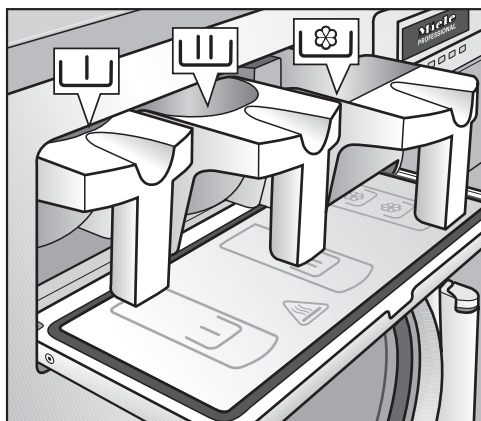

- Az alapprogramok számára a főmosáshoz a mosóport a mosószeradagoló fiókba és ha igényli az előmosáshoz a mosószert a mosószeradagoló fiókba, a öblítőszereket a elülső beöblítő fiókba.

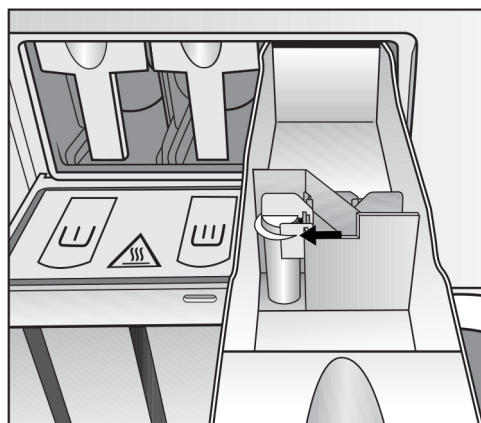

- A további folyékony segédanyagokat a hátsó beöblítő fiókba tegye (ha az programozva van).

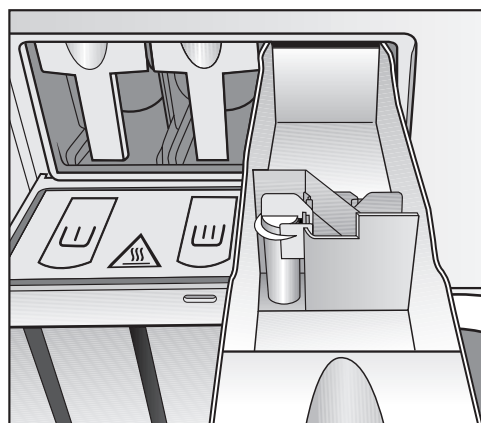

A beöblítő fiókoknál a vegyszereket nem szabad a jelölésnél magasabban tölteni. Különbön kifutnak a beszívócsövön keresztül a mosóvíztartályba.

Fehérítőszer

Csak olyan textíliákat fehérítsen, amik a Δ ápolási piktogrammal elvannak látva.

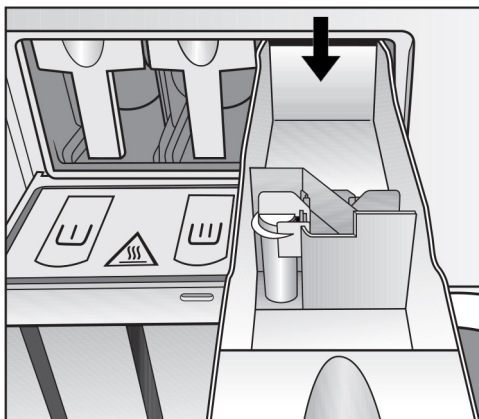

A folyékony fehérítő szerek hozzáadása csak az egy arra tervezett beöblítő fiókon keresztül történhet. Csak akkor biztosított, hogy a szer automatikusan a mosásnak megfelelően a 2. öblítési menetben kerül beöblítésre. A folyékony fehérítőszer adagolása színes ruháknál, ha a textília gyártója az ápolási jelölésekben a színtartóságra utal és a fehérítéshez kifejezetten hozzájárul.

⚠ A klór fokozott alkalmazásával nő az alkatrész-károsodások valószínűsége.

Színező-/fehérítő-, valamint vízkőmentesítő szerek használata Mosószer-adagolás

A színező-/fehérítőszernek, valamint a vízkőmentesítő szereknek alkalmasnak kell lenni a mosógépben való használatra. Feltétlenül vegye figyelembe a gyártó alkalmazási útmutatásait.

A túladagolást alapvetően el kell kerülni, mert megnövekedett habképződéshez vezet.

- Nem szabad erősen habzó mosószereket használni.
- A mosószergyártó adatait figyelembe kell venni.

Az adagolás a következőktől függ:

- a ruhák mennyiségétől
- a vízkeménységtől
- a ruhák szennyezettségi fokától.

Adagolási mennyiség

A vízkeménységet és a mosószergyártó adatait figyelembe kell venni.

Mosás

Vízkeménységek

Vízkeménységi tartomány	Víz tulajdonságok	Összkeménység mmol/l értékben	Német keménységi fok °d
I	lágý	0–1,3	0–7
II	közepes	1,3–2,5	7–14
III	kemény	2,5–3,8	14–21
IV	nagyon kemény	3,8 felett	21 felett

Ha nem ismeri a keménységi tartományt, tájékozódjon a vízszolgáltatójánál.

Programválasztás

- A forgókapcsoló elforgatásával válasszon ki egy programot (pl. **1 főzőmosás** program).

A kijelzőn (pl.) a következő jelenik meg:

18	Extra leürítés	
1	Főzőmosás	90°C
2	Tarkaruha	60°C

A(z) Előmosás, Keményítésstop vagy Centrifugálásstop kiegészítő funkciók kiválasztása

- Nyugtázza a kiválasztott programot a belső gomb megnyomásával a forgókapcsolón.

A kijelzőn pl. a következő jelenik meg:



- Ha igényli, válassza ki hozzá a(z) „Előmosás“ programblokkot a +Block+ „Blokk+“ funkciógomb megnyomásával.

A +Block+ „Block+“ funkciógomb megnyomásával a kijelzőn a következő jelenik meg:



A(z) „+Block+“ mező meg van jelölve.

Ismételt megnyomással a funkció kiválasztását törölni lehet.

Ha a ruhát keményíteni kell, akkor meg kell nyomni a(z) „Keményítésstop“ gombot.

Ha az öblítés befejezését követően nem kell centrifugálni, akkor meg kell nyomni a(z) „Centrifugálásstop“ gombot.

Ha a programon más változtatást már nem kell végrehajtani:

- Nyomja meg a „START“ gombot, a mosóprogram lefut.

A programindítás előtti módosítások

A programindítás előtt lehet módosításokat végrehajtani, mint pl. a töltési súlynál, a hőmérsékletnél, vagy a centrifuga fordulatszámánál:

Töltetmennyiség

A programindítás előtt a megfelelő töltési mennyiséget manuálisan lehet megadni.



- A forgókapcsoló elforgatásával hívja elő a „töltetmennyiség“ beviteli mezőt, és a forgókapcsoló megnyomásával hagyja jóvá a kiválasztást.
- A forgókapcsoló elforgatásával módosítsa a töltetmennyiséget és a forgókapcsoló megnyomásával hagyja jóvá a beállított értéket.

Hőmérséklet

A programindítás előtt a hőmérsékletet 1 °C-os lépésekben a 15 °C-os hidegtől a maximális 95 °C-ig be lehet állítani.

Mosás

- A forgókapcsoló elforgatásával hívja elő a „hőmérséklet“ mezőt (pl. 40 °C előmosáshoz), és a forgókapcsoló megnyomásával hagyja jóvá a kiválasztást.



- A forgókapcsoló elforgatásával módosítsa a hőmérsékletet és a forgókapcsoló megnyomásával hagyja jóvá a beállított értéket.

Centrifugálási fordulatszám

25 ford./perces lépésekben 0, 300 értéktől legfeljebb 1100 (PW 6241), illetve 1000 ford./perces (PW 6321) fordulatszámig.

- A forgókapcsoló elforgatásával válassza ki a „fordulatszám“ mezőt (1000 ford./perc végcentrifugáláshoz) és a forgókapcsoló megnyomásával hagyja jóvá.



- A forgókapcsoló elforgatásával módosítsa a fordulatszámot, a forgókapcsoló megnyomásával pedig hagyja jóvá a beállítást.

Maximális centrifuga fordulatszámok

PW 6241	PW 6321
1100 ford./perc	1000 ford./perc

Nyomja meg a „START“ gombot, a mosóprogram lefut.

Programindítás

- Nyomja meg a „START“ gombot.

Lefut a mosó program.

A programindítást követően a program lefutása jelenik meg a kijelzőn.



A 2. kijelző sorban, itt a(z) Előmosás, jelenik meg kiegészítőleg az aktuális mosóvíz-hőmérséklet.



Ha a(z) Előmosás programblokk befejeződött, megjelenik a második sorban a(z) Főmosás programblokk az aktuális mosóvíz-hőmérséklettel. Ez alatt a következő programblokk jelenik meg, itt az Öblítés 1.

Tanács: A program vége kijelzés jobbra a kijelzőn, a program végének idejét mutatja.

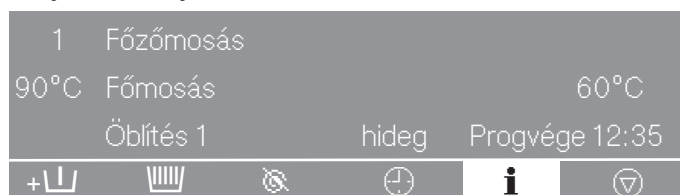

■ Nyomja meg a **i** „Információ“ gombot.

A kijelzőn további információk jelennek meg a mosóprogramhoz, mint pl.:



■ Nyomja meg a(z) „vissza“ gombot.

A kijelző visszavált a programlefutáshoz.

A betöltőajtó nyitása a program végén

A program végén, a dob nyugalmi helyzetében és víz nélkül a gépben, (pl.) a következő kijelzés jelenik meg:

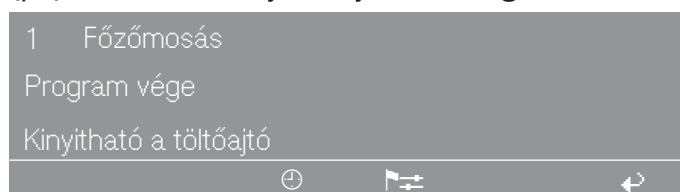

Egyidejűleg 5 másodpercre megszólal egy akusztikai jelzés a program végén.

- A betöltőajtó kinyitásához húzza meg a kézi fogantyút.
- Nyissa ki a betöltőajtót az ajtófogantyúnál meghúzva.

Soha ne nyissa ki a betöltőajtót erőszakkal!

Amennyiben nem tudja kinyitni a betöltőajtót, nyomja meg azt, és ezt követően húzza meg még egyszer az ajtófogantyút.

- Vegye ki a ruhákat.

Eljárás a program üzem közbeni megszakítása esetén

Ha a program vízzel a gépben, vagy a centrifugálás során szakad meg, pl. a következő jelenik meg a kijelzőn:

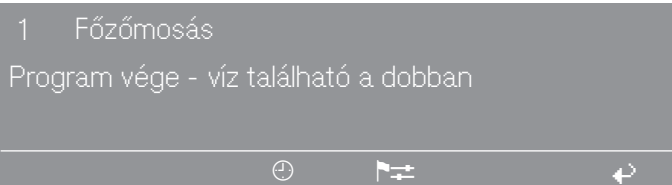

vagy

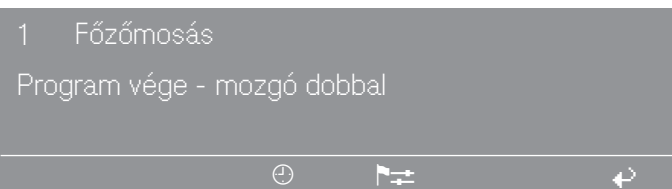

A betöltőajtó reteszelve van.

Ne próbálja meg a mosógép betöltő ajtaját erőszakosan kinyitni.

- Nyomja meg a(z)  „Vízlefolyó“ funkciógombot, vagy válassza az extra centrifugálás programot és nyomja meg a „START“ gombot.
- Nyissa ki az ajtót a program végét követően.

Nincs több mosóprogram tervezve:

- Kapcsolja ki a gépet a „Hálózat ki“ O gombbal.
- Kapcsolja ki a (kivitelező által telepített) főkapcsolót.
- Zárja el a víz és a gőz építésoldali elzáró szelepeit.

Kártyás üzem

Azok kártyák, amelyeken **legalább egy** program található, egy géptípusra vannak kialakítva. Az üres kártyák univerzálisan használhatók.

- Kapcsolja be a I „Hálózat be“ gombbal a gépet.

Megjelenik az üdvözlő üzenet.

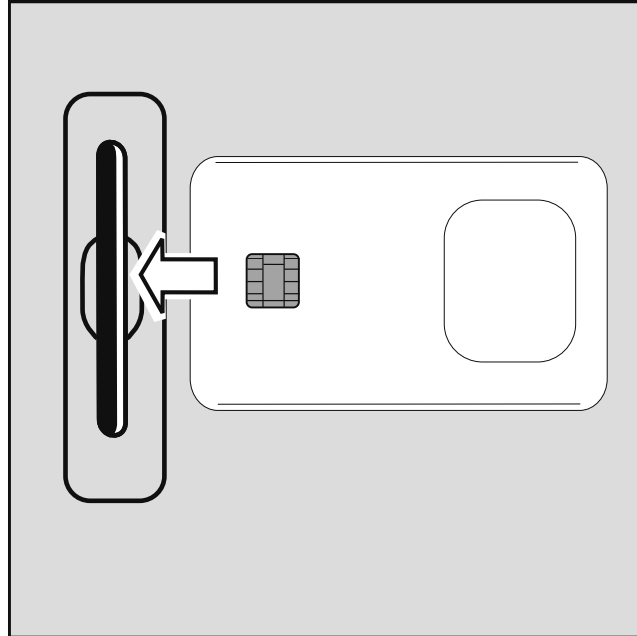

- Vezesse be a kártyát.

A kijelzőn megjelennek a kártyán található programok.

Kártya-üzemmód		
17	Álarcok	45 °C
18	Kímélő	60 °C

- A forgókapcsoló elforgatásával válasszon ki egy programot. A forgókapcsoló elforgatásával választja ki a programot.
- A forgókapcsoló megnyomásával válassza ki a megjelölt programot.
- Nyomja meg a „START“ gombot.

A program lefut.

A „START“ gomb megnyomását követően a kártyát a kártyaolvasóból el lehet távolítani. A program befejezése után a program törlésre kerül.

Ne helyezzen kártyán kívül más tárgyat a kártya-résbe.

Ha a kártyát fordítva helyezi be, a következő üzenet jelenik meg a kijelzőn:

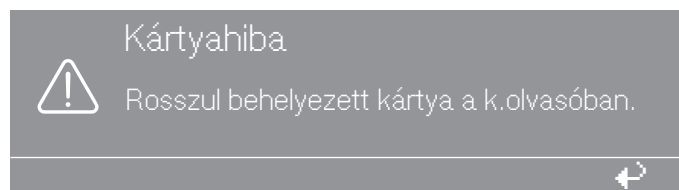

- A kártyát helyesen helyezze be a kártyaolvasóba.

Mosás kártyás üzembem

Ha olyan kártyáról van szó, amely nem ehhez a géptípushoz való, a következő üzenet jelenik meg a kijelzőn:

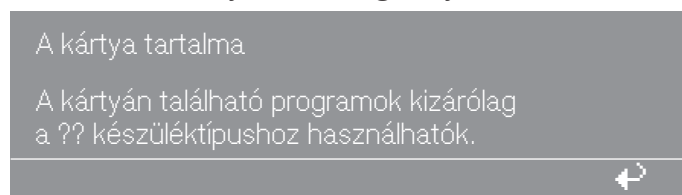

- A géptípushoz alkalmas kártyát használjon.

Mosási üzemmód

Speciális mosóprogramot igénylő mosási tételek esetén olyan programkártya van mellékelve, amelyen csak a mosási tételhez igazított program található.

Az üzemeltetői szinten ezt a mosási tétel üzemet a(z) Mosásfajta menüponton keresztül aktiválhatja.

A(z) Mosásfajta menüpont aktiválásakor a vezérlés már csak azokat a kártyákat fogadja el, amelyeken mosásprogram található. A készülékben tárolt programok már nem hozzáférhetők.

Nyelv átmeneti módosítása

A programindítás előtt a zászló piktogramon keresztül ideiglenesen módosítható a kijelző nyelve.

A kiválasztott nyelv 5 perccel a program vége után nyitott ajtó esetén ismét visszaállításra kerül.

1	Főzőmosás	90°C
2	Tarkaruha	60°C
3	Tarkaruha intenzív	60°C
		↩

- Nyomja meg a(z)  funkciógombot.

A következő tartalom jelenik meg a kijelzőn:

Beállítások	vissza ↩
Főmenü	Nyelvek kiválasztása
	Felhasználói szint
↩	

- A forgókapcsoló megnyomásával hagyja jóvá a(z) Nyelvek kiválasztása menüpontot.

Beállítások	dansk
Nyelvek kiválasztása	magyar
	english
↩	

- A kívánt nyelv kiválasztásához forgassa el a forgókapcsolót.

A kiválasztott nyelv ki van jelölve.

- A kijelző új nyelvének megerősítéshez nyomja meg a forgókapcsolót.

A kijelző az újonnan kiválasztott nyelven jelenik meg.

Indítási időpont

Ha egy programhoz egy indítási időpontot kell hozzárendelni, akkor az „Indítási időpont”  funkciógombbal egy későbbi időpontot lehet kiválasztani a mosáshoz.

Az indítási időpont beállítása

- Válassza ki a mosóprogramot.

A programválasztást követően a kijelzőn (pl.) a következő jelenik meg:

1	Főzőmosás	10,0 / 16,0 kg
90°C	Főmosás	
	Öblítés	1000 For/perc
		

- Nyomja meg az „Indítási időpont”  funkciógombot.

A kijelzőn (pl.) a következő jelenik meg:

1	Főzőmosás	10,0 / 16,0 kg
Késleltetett st	16 : 10	Start dátum: 2.4.2020
A beállítást követőleg nyomja meg a start gombot		
		

Mindig az aktuális pontos idő és a dátum jelenik meg. Meg van jelölve az óraértékek beviteli mezője.



- A forgókapcsoló megnyomásával kiválaszthatja az órát. A forgókapcsoló elforgatásával módosítsa az órát, és a forgókapcsoló megnyomásával hagyja jóvá.
- A forgókapcsoló elforgatásával válassza ki és hagyja jóvá a „perc” mezőt. Elforgatással módosítsa a percet, és megnyomással hagyja jóvá.
- A forgókapcsoló elforgatásával válassza ki és hagyja jóvá a „nap indítási dátum” mezőt. Elforgatással módosítsa a napot, és megnyomással hagyja jóvá.
- Adott esetben változtassa meg a hónapot és az évet.
- A kívánt indítási időpont beállítását követően. nyomja meg a „START” gombot, a program a beállított időpontban elindul.

A kijelző az aktuális pontos időt és dátumot és az indítási időpontot mutatja.

1	Főzőmosás	10,0 / 16,0 kg
90°C	Főmosás	
16 : 15	-2.4.2010	Start: 6:00 -3.4.2020
		

Ha a betöltőajtót még egyszer kinyitja, a „Start” gombot ismét meg kell nyomni.

Az indítási időpont funkció visszavétele

- Nyomja meg a(z)  „Startolás”, vagy a(z)  „vissza” gombot. A módosítások nem kerülnek átvételre.

Előmosással

Az erősen szennyezett ruha esetén a programindítás előtt az 1 és 10 közötti standard programoknál kiegészítésképp egy Előmosás programot lehet választani.

■ Nyomja meg a(z)  „Blok+“ gombot.

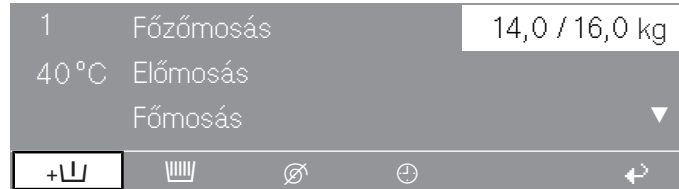

A kijelzőn a következő üzenet jelenik meg:



A(z) „“ mező meg van jelölve a kijelzőn.

Tanács: A(z)  „Blok+“ gomb ismételt megnyomásával a funkció kiválasztását törölni lehet.

A mosószeres fiókon keresztüli betöltés

A Keményítést az összes standard programban (kivéve az Extra centrifugálás és az Extra lefutás esetén) a program indítását megelőzően a(z)  „Keménységstop“ megnyomásával lehet kiválasztani. A(z)  mező meg van jelölve a kijelzőn.

A gomb még egyszeri megnyomásával a funkció kiválasztását törölni lehet.



A(z) „Keménységstop“ programlépés elérésekor a kijelzőn villog a(z) Programstop keményítésstop miatt.

A gyártói adatok szerint előkészített keményítőt adja a befolyó vízhez az elülső mosószeres fiókon  keresztül. Adott esetben hígítsa vízzel a keményítőt. A mosási idő automatikusan 4 perccel meghosszabbodik.

A program a „START“ gomb megnyomásával folytatódik.

Betöltés közvetlenül a dobba.

A „Keménységstop“ programlépés elérésekor nyissa ki a betöltőajtót, és adagolja a gyártói adatai szerint előkészített keményítőt. Csukja be a betöltőajtót.

A kijelzőn ismét a következő üzenet jelenik meg:

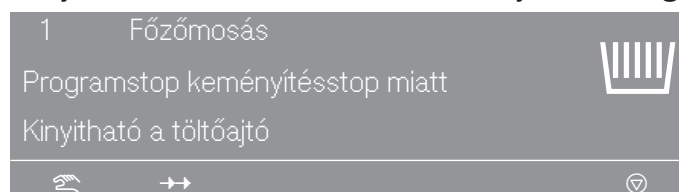

Nyomja meg a „START“ gombot, és a program folytatódik.

Centrifugálás nélkül

A(z) „Centrifugálásstop“  opciót az összes standard programban (kivéve az Extra centrifugálás) a program indítását megelőzően választhatja ki.

- Nyomja meg a(z) „Centrifugálásstop“ gombot.

A(z)  mező meg van jelölve a kijelzőn.

Tanács: A gomb még egyszeri megnyomásával a funkció kiválasztását törölni lehet.

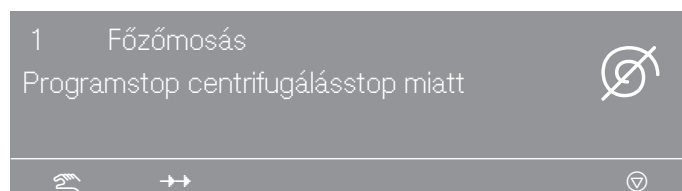

A(z) „Centrifugálásstop“ programpont elérésekor a kijelzőn villog a(z) „Programstop centrifugálásstop miatt“.

- Fejezze be a programot a „Stop/vége“  gomb megnyomásával centrifugálás nélkül és Víz maradt a dobben.

Tanács: Ha a programot centrifugálással kell folytatni, nyomja meg a „Start“ gombot.

Programstop

A program leállítása

- Nyomja meg a „Stop/vége“  gombot a program leállításához.

A program megáll.

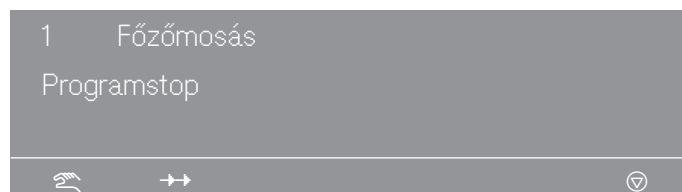

Tanács: Ha a programot folytatni kell, nyomja meg a „START“ gombot.

Programmegszakítás

Itt meg lehet szakítani a programot.

- Nyomja meg kétszer a „Stop/vége“  gombot egymás után.

A program megszakad.

Ha a program vízzel a gépben, vagy centrifugálásban szakad meg, a következő jelenik meg a kijelzőn:

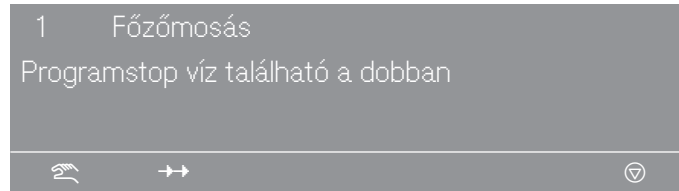

vagy

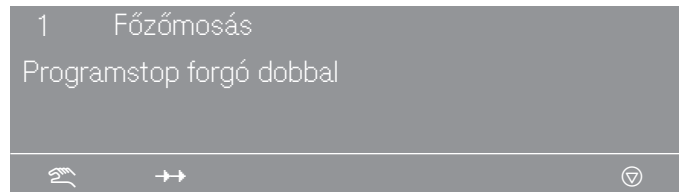

Tanács: Az ajtó nyitásához nyomja meg a(z)  „Vízlefolyó“ funkciógombot, vagy válassza a(z) „Extra centrifugálás“ programot és erősítse meg a „START“ gombbal.

Reteszelt programok megszakítása

A reteszelt programok esetében a programok megállítása és megszakítása már nem lehetséges.

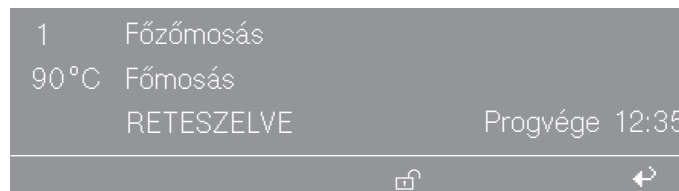

A kijelző ezt a reteszelt állapotot jelzi, ha megpróbálja megszakítani a programot a(z)  „Stop/vége“ gomb megnyomásával.

- Nyomja meg a „Kioldás“  funkciógombot, és adja meg a jelszót.

A jelszóbevitelt követően a kijelző a következő tartalmat mutatja:

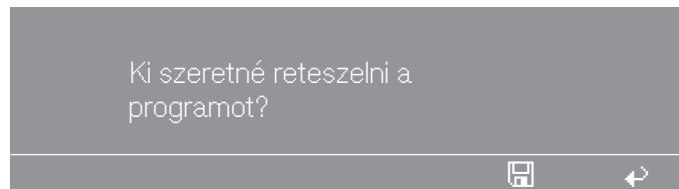

- Nyomja meg a(z)  „Tárolás“ gombot.

Megjelenik a kijelző normál tartalma, és a programot meg lehet szakítani.

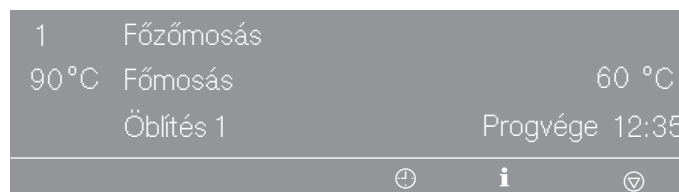



A program lerövidítése

A futó programot le lehet rövidíteni, vagy a programblokkokat meg lehet ismételni.

- Nyomja meg a(z)  „Stop/vége“ gombot.

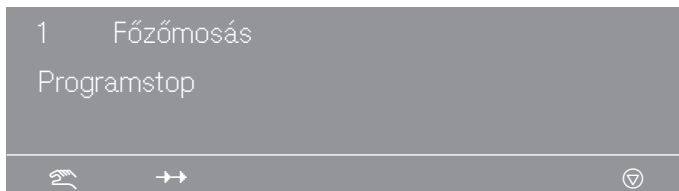
A program megáll.





- Nyomja meg a(z)  „P.r. kihagyása/ismétlése“ gombot.

A kijelzőn megjelenik az aktuális tartomány, blokk, vagy lépés.

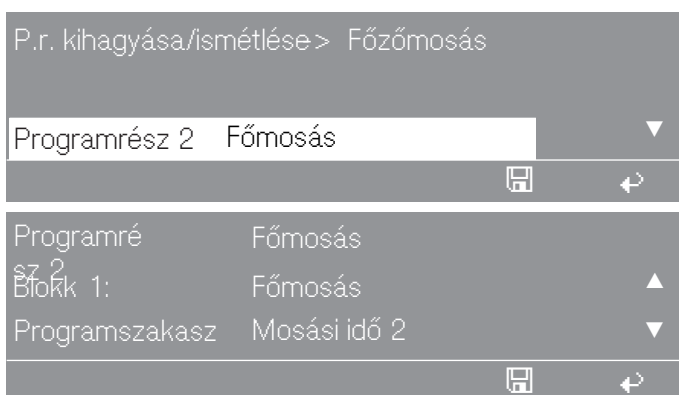
Tanács: Lásd a „Programszerkezet“ programozási utasítást is.



- A forgókapcsoló elforgatásával lépjen a területre, a megnyomásával pedig hagyja jóvá. Válassza ki és hagyja jóvá a tartományt: 1 Előmosás, 2 Főmosás, vagy 3 Öblítés.
- A forgókapcsoló elforgatásával lépjen a blokkra, a megnyomásával pedig hagyja jóvá. Válassza ki és hagyja jóvá az 1–10 Előmosás, 1–10 Főmosás vagy 1–10 Öblítés blokkot.
- A forgókapcsoló elforgatásával lépjen a lépésre, a megnyomásával pedig hagyja jóvá. Válassza ki és hagyja jóvá a kívánt programlépést.
- A  „Tárolás“ gomb és végül a „START“ gomb megnyomásával hajtja végre a rövidítést.

Tanács: A(z)  „vissza“ gomb megnyomásával a programstopra ugrik, és a(z) P.r. kihagyása/ismétlése nem kerül végrehajtásra.

Folyadék adagolás (opcionális a mosószeres fiókkal rendelkező készülékek számára)

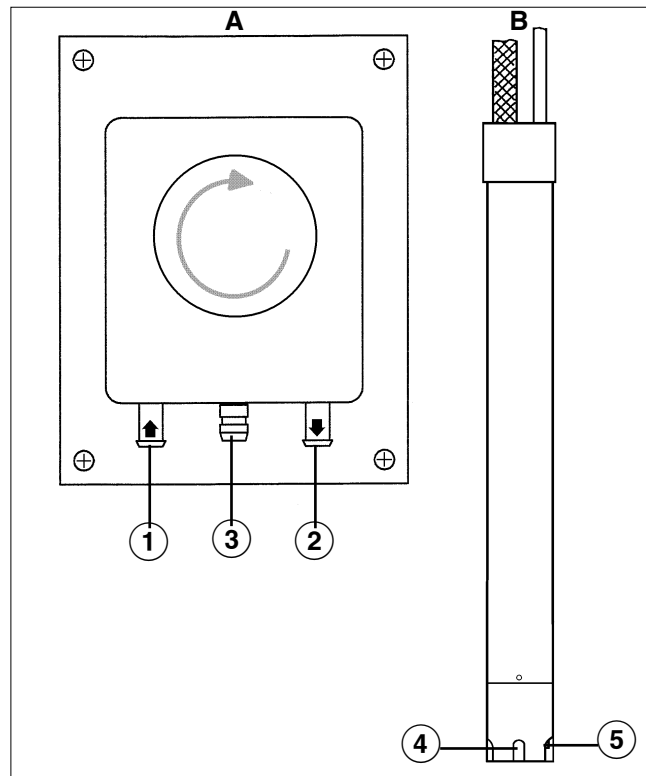

A Adagoló szivattyú

B Szívólánczsa

- ① Tömítőcsatlakozó csenk (szívóoldali)
- ② Tömítőcsatlakozó csenk (nyomóoldali)
- ③ Kifolyó (tömítő megtörés esetén)
- ④ Szívónyílás
- ⑤ Szintjeladó sonda a leürülés jelzésére Üres adagoló tartály esetén a szivattyú és a gép automatikusan lekapcsolnak.

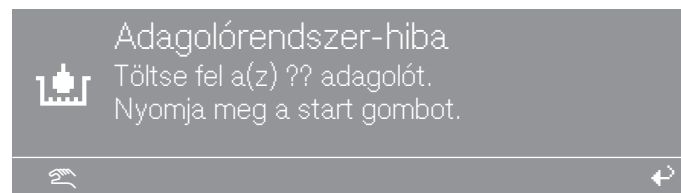





Egyidejűleg a mosógép jelzi a folyékony mosószert hiányát. Az adagoló-tartály feltöltése után a „START” gomb megnyomásával folytathatja a programot.

Az adagolás választásának törlése





A programindítás előtt lehetséges a folyadékadagolás manuális lekapcsolása.

1	Főzőmosás	90 °C
2	Tarkaruha	60 °C
3	Tarkaruha intenzív	60 °C

Icons:    

- Kapcsolja ki a folyadékadagolást manuálisan az „Adagolás kikapcsolva” funkciógombon keresztül.
- A programindítást követően az adagolás nem az adagoló szivattyún keresztül történik, és a kijelzőn pl. a következő jelenik meg:

1	Főzőmosás	10,0 / 10,0 kg	
90 °C	Főmosás		
	Öblítés	1000 For/perc	

Icons:     

Adagolási mennyiségek

A mosószergyártó adatait figyelembe kell venni.

Sérülésveszély!

Heves vegyi reakciók és anyagi károk.

A mosási segédanyagok használata és kombinálása esetén feltétlenül ügyeljen a gyártó alkalmazási útmutatásaira. A mindenkori szert csak a gyártó által szándékolt alkalmazási esetben használja hogy az anyagi károkat és a heves vegyi reakciókat megelőzze. E szereknek a mosógépben való alkalmazása problémamentességét a mosószergyártóval igazoltatni kell.

Tanács: A folyékony mosószerek hőmérsékletét alkalmazásuk előtt szokásos szobahőmérsékletre ki kell egyenlíteni, hogy az a viszkozitásukat és ezzel az adagolási mennyiségeiket ne befolyásolja.

Az adagoló szivattyúk üzembe helyezése

A folyadékadagoló szivattyúk üzembe helyezése előtt a folyékony mosószert fel kell szívni és az adagolási mennyiséget be kell állítani.

Adagolóbeállítás

A(z) Adagolóbeállítás gombot az egyes adagoló szivattyúk szállítási teljesítményének meghatározására kell használni.

Közvetlen belépés az Adagolóbeállítás-ba kikapcsolt gépnél:

- Tartsa lenyomva a 2-es multifunkciós gombot és kapcsolja be a gépet a „Hálózat be” gombbal.



Választási lehetőségek:

- Adagoló szivattyú 1-től 13-ig

- Válassza ki az egyik adagoló szivattyút.

Az egyik adagoló szivattyú kiválasztását követően a következő tartalom jelenik meg a kijelzőn:

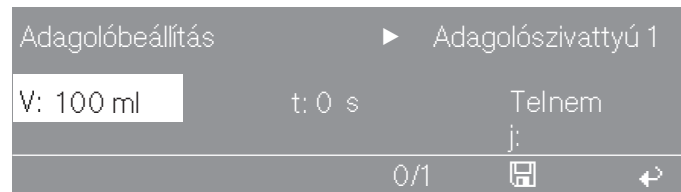

Tanács: Az adagolási mennyiség 0-tól 9999 ml-ig állítható be 1 ml-es lépésekben.

- Nyomja meg a 0/1-es multifunkciós gombot.

Az adagoló tömlő megtelik.

- Állítsa le a folyamatot a 0/1 gomb megnyomásával.
- Vezesse az adagoló szivattyú tömlőjét egy mérőpohárba.
- Ennek során tartsa a teljes mérőpoharat az adagoló szivattyú felé.

⚠ Irritáló adagolni való szerek.

Bőr- és szemirritálás.

A bőrrel és szemmel való érintkezést kerülni kell, védőruhát kell viselni.

- Váltson a(z) „vissza” gombbal a főmenübe.

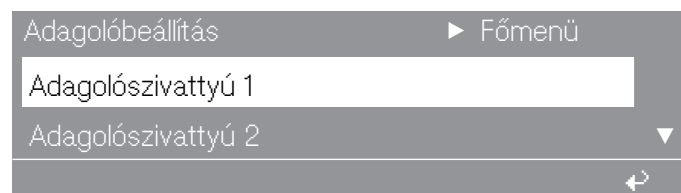

- Válassza ki az egyik adagoló szivattyút.



- Nyomja meg a 0/1-es multifunkciós gombot.

A szivattyú leáll vagy a 0/1 gomb megnyomásával, vagy 60 másodperc elteltével automatikusan.

- Mérje meg a mérőpohárba szállított mennyiséget.

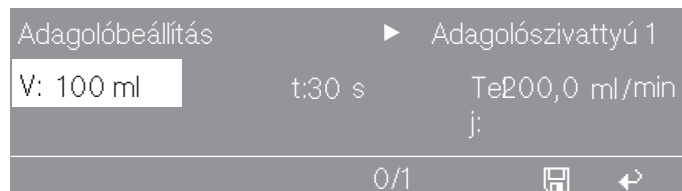

- Vigye be a mért értéket a V: mezőbe.

A P szállítási mennyiséget ml/percben a vezérlés kiszámítja.

- Nyomja meg a(z)  „Tárolás“ funkciógombot.

A mért érték hozzárendelődik az adagoló szivattyúhoz.

- Csatlakoztassa ismét a tömlőt.

Az adagoló rendszer kitisztítása és karbantartása.

2 hetente és az adagoló szivattyúk hosszabb leállása előtt az adagoló rendszert meleg vízzel át kell öblíteni, az adagoló rendszer dugulásainak és korróziójának megelőzésére.

- Tisztítsa ki a szívó lánczsát vízzel.
- Állítsa a szívó lánczsát meleg vizes (40-50 °C) edénybe.
- Kapcsoljon be minden szivattyút, amíg az adagoló rendszer át nincs mosva.
- Ellenőrizze a csatlakozásokat, a tömlőket, az adagoló csonkokat és azok tömítéseinek tömörségét.

Csúcsidő-kizárási lekapcsolás

A csúcsterhelés funkció aktiválása esetén a készülék lekapcsolja a fűtést és leállítja a programot.

- Aktiválja a csúcsterhelés funkciót.

A kijelzőn a következő üzenet jelenik meg:

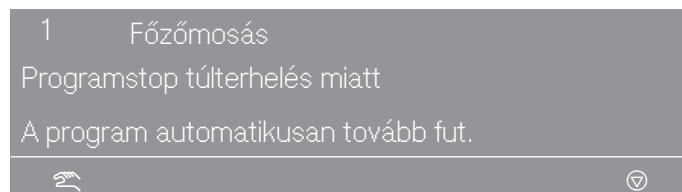

A csúcsterhelés funkció végén a program automatikusan folytatódik.

Kommunikációs modul

A kommunikációs modul lehetővé teszi egy PC (személyi számítógép) csatlakoztatását a géphez.

A kommunikációs modul csatlakozója a gép hátoldalán található.

Megfelelő szerkesztő programot az értékesítő, vagy szervizközponton vagy a Miele szakkereskedőn keresztül tud beszerezni.

Működési adatok

A(z) Működési adatok modullal a(z)  „Működési adatok“ gombon keresztül a programindítás előtt, vagy a program vége után olvashatja, vagy törölheti a(z) Működési adatok-t.

1	Főzőmosás	90 °C
2	Tarkaruha	60 °C
3	Tarkaruha intenzív	60 °C

■ Nyomja meg a(z)  „Működési adatok“ gombot.

A(z)  gomb megnyomását követően a következő tartalom jelenik meg a kijelzőn:



A következő választási lehetőségei vannak:

- Az összes adat

A(z) Az összes adat esetén valamennyi program adatai összegyűjtésre és összesítésre kerülnek.

- Programadatok

A(z) Programadatok esetében a program alatt rögzített adatokról van szó.

- Adattörlés

- Modul (az összesített és a programadatok törlése)

- Az összes adat (csak az összesített adatok törlése)

- Programadatok (csak a(z) Programadatok törlése)

Tanács: A(z)  „Működési adatok“ gomb ismételt megnyomásával a funkció kiválasztását törölni lehet.

Ha a(z) Működési adatok modulban nincs több tárhely, akkor a „START“ gomb megnyomását követően megjelenik a figyelmeztetés, hogy a(z) Működési adatok felülírásra kerülnek.

Tanács: Ha a  „vissza“ gombot megnyomja, vagy a „START“ gombot 30 másodpercen belül nem nyomja meg, úgy a program nem indul el és a programindítás előtti kijelző jelenik meg.

Az összes adat

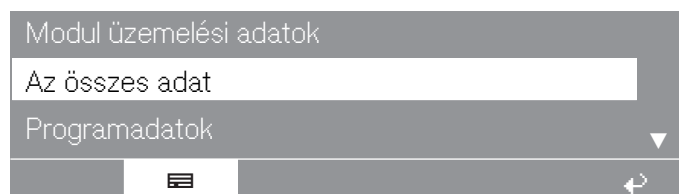

■ Válassza ki a(z) Az összes adat menüpontot.

Opcionális modulok

A(z) Az összes adat választását követően például a következő tartalom jelenik meg a kijelzőn:

Modul üzemelési adatok	▶ Az összes adat
Üzemidő összesen	: 200.987 h
Működési órák száma	: 123456 h
 	

További választási lehetőségek:

- Üzemidő összesen: 200 987 óra
- Működési órák száma: 123 456 óra
- Működési idő: Fűtés: 73 456 óra
- Működési idő:hajtómotor: 93 456 óra
- Programstartok száma: 23 456
- Programstoppok száma: 567
- Programmegszakítások: 67
- Vízmennyiség: 1 234 567 l
- Szennyesmennyiség: 1 234 567 kg
- Mosószer: 2 345 l
- Energia: 12 345 678 kWh

Programadatok

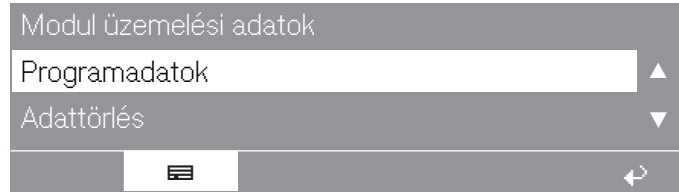

- Válassza ki a(z) Programadatok menüpontot.

A(z) Programadatok választását követően például a következő tartalom jelenik meg a kijelzőn:

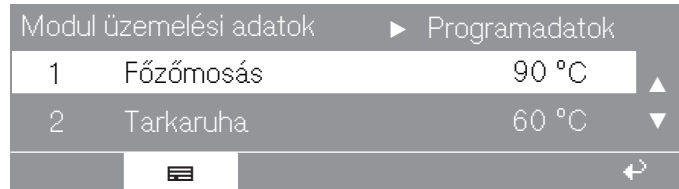

- Válasszon ki a programlistából egy megfelelő programot, és nyugtázza a választást a forgókapcsoló megnyomásával.

Először az „▶ 1 program“ összes programindításának listája jelenik meg dátummal és indítási idővel.



- Válassza ki a „Program▶ 1“ valamennyi programindítása közül a kívánt programindítást, és nyugtázza a választást a forgókapcsoló megnyomásával.

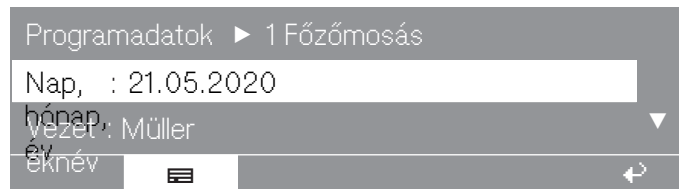

További választási lehetőségek:

- Helyszín: Lehrte
- Gyártási szám: 12345678
- A készülék típusa: PW 6321
- Szennyesmennyiség: 13 kg
- "+" gomb: megnyomva
- Keményítésstop gomb: megnyomva
- Centrifugálásstop gomb: nincs megnyomva
- Programstart: 11:30
- Program vége: 12:05
- Futási idő összesen: 0 óra 35 perc
- Elektromos energia: 12,5 kWh
- Gázenergia: 0 kWh
- Gőzenergia: 0 kWh
- Vízmennyiség összesen: 140 l

Opcionális modulok

- max. víz hőmérséklet: 95 °C
- max. lefolyóvíz-hőmérséklet: 45 °C
- Programváltoztatás: 2 (a forgókapcsolóval történő választást és megnyomását követően csak az utolsó 3 stop és 3 indítás kerül kijelzésre.)
- Programhiba: nincs (csak az utolsó 3 hiba kerül tárolásra.)
- Programrész 1: (a forgókapcsolóval történő választást és megnyomását követően lehet a mindenkor tartományt, ill. blokkot kiválasztani.)
- Blokk 1:
 - Futási idő: 6 perc
 - Vízmennyiség: 20 l
 - 1. adagolási fázis: mennyiség ml (a forgókapcsolóval történő választást és megnyomását követően a 6 adagolás kerül kijelzésre.)
 - max. hőmérséklet: 12 °C
 - Hőmérséklettartás: 6 perc
 - 2. adagolási fázis: nem

Adattörlés

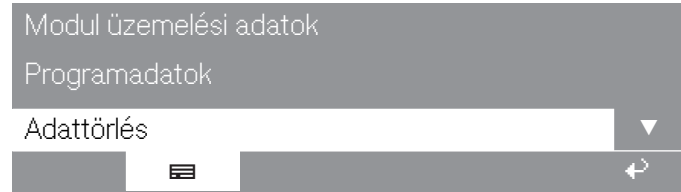

- Válassza ki a(z) Adattörlés menüpontot.

A(z) Adattörlés választását követően a következő tartalom jelenik meg a kijelzőn:

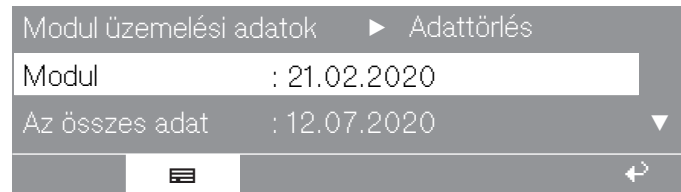

A(z) Modul menüponttal a(z) Működési adatok közül a(z) Az összes adat és a(z) Programadatok törlésre kerülnek.
 A(z) Az összes adat menüponttal a(z) Működési adatok közül a(z) Az összes adat törlésre kerül.
 A(z) Programadatok menüponttal a(z) Működési adatok közül a(z) Programadatok törlésre kerül.

- A forgókapcsoló elforgatásával válasszon ki egy menüpontot, és a forgókapcsoló megnyomásával hagyja jóvá.

Megjelenik a felszólítás a jelszó megadására.

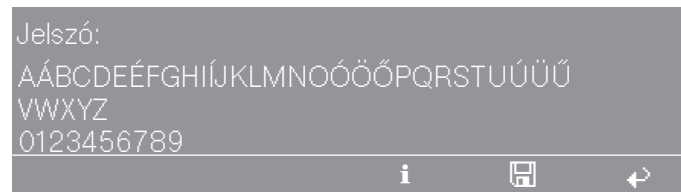

- Adja meg a jelszót, vagy helyezze be az üzemeltetői szint számára szolgáló kártyát.

A menüponthoz jut és egy kiegészítő biztonsági kérdés jelenik meg.

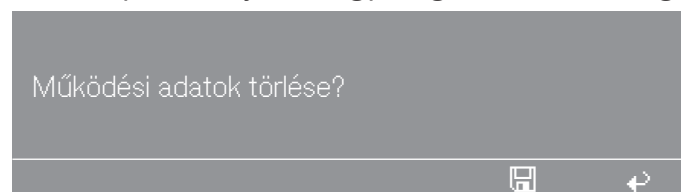

- Nyomja meg a(z) „Tárolás” gombot.

Az adatok törlésre kerülnek.

Súlymérő rendszer/mérlegelő talpazat

Ha a gép fel van szerelve egy mérlegelő talpazattal, a ruhák töltetmennyisége a betöltés alatt 0,2 kg-os lépésekben kijelzésre kerül. Mellette látható a választott program maximális töltetmennyisége.

A töltési kijelző nullázása

Ne helyezzen tárgyakat a gépre. Ne dőljön a gépnek.
Ez befolyásolhatja a mérési eredményt.

Ha a töltési kijelző üres dob esetén nem „0,0“-án áll, akkor állítsa a kijelzőt a(z) **+|+** gombbal 0 állásra.

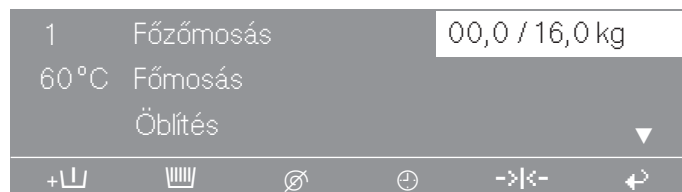

- Ha a nullázást (tárazás) követően az elfelejtett ruhát kiveszik, a következő tartalom jelenik meg:

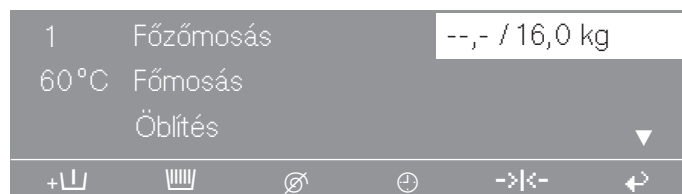

- Állítsa ismét 0-ra a kijelzőt a(z) **+|+** gombbal.

Tanács: Túltöltés esetén (a ruha nedves), a programindítást követően mindig a névleges töltéssel számol a rendszer, és ez az érték kerül az üzemi adatok modulnál is tárolásra.

A program végén, a dob nyugalmi helyzetében, a kijelzőn megjelenik a ruhák maradék nedvessége.

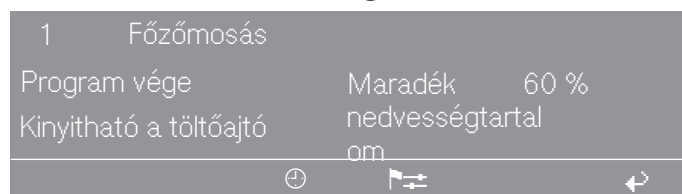

A betöltőajtót nem lehet kinyitni

- Nyomja meg az ajtófogantyút, kapcsolja ki majd be a gépet, és ezt követően húzza meg még egyszer az ajtófogantyút.

Az ajtófogantyú biztosítója kiakadt

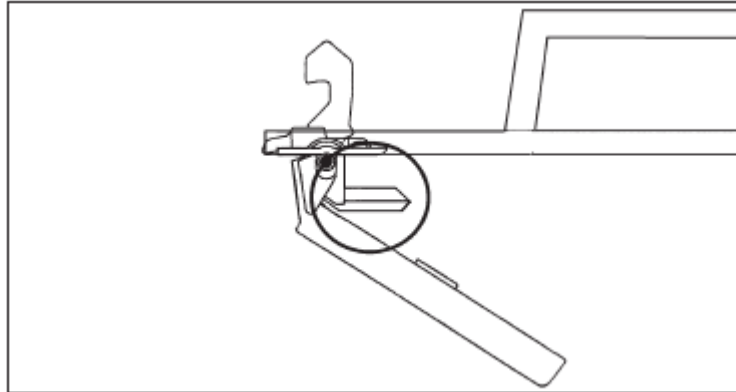

Az ajtófogantyú elvesztette funkcióját. A betöltőajtót most se kinyitni, se bezárni nem lehet.

A biztosító kiakadása megakadályozza az ajtófogantyú és a zár sérülését, ha a betöltőajtót erőszakkal nyitják ki.

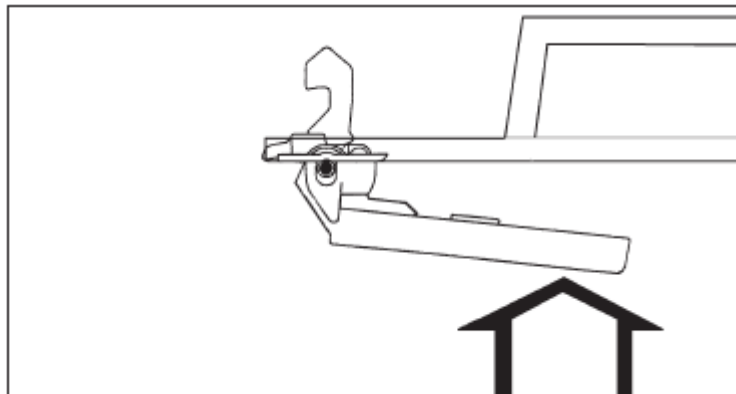

- Nyomja meg erősen az ajtó fogantyúját, amíg a biztosító hallhatóan ismét bekattan.

A betöltőajtót ismét kinyithatja (feltéve, hogy nincs víz a gépben) vagy becsukhatja.

Feszültségkimaradás mosás közben, az ajtó vészkioldása

Rövid ideig tartó feszültségkimaradáskor:

A program az utolsó pozícióban marad, és a feszültség visszatérése után a kijelzőn a következő üzenet jelenik meg:



- Nyomja meg a „START” gombot és a program folytatódik.

Hosszabb ideig tartó feszültségkimaradáskor

- Kapcsolja ki a gépet.
- Kapcsolja ki a (kivitelező által telepített) főkapcsolót.
- Zárja el a víz vagy a gőz (kivitelező által kialakított) elzáró csapjait.

A ruha kivételéhez először a leeresztőszelepet kell manuálisan kinyitni és azt követően a betöltőajtót manuálisan kioldani.

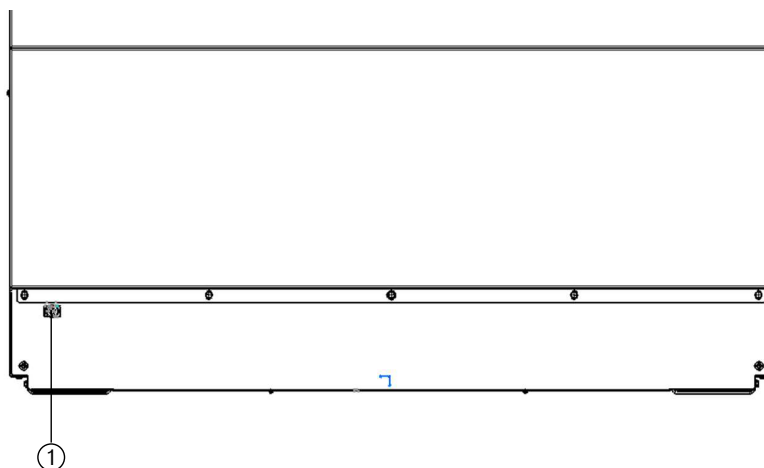

- A csavarhúzó helyezze be a gép elülső oldalán lévő lyukba ①.
- Húzza meg a gyűrűt, és nyissa meg a leeresztőszelepet.
- Addig tartsa nyomva a gyűrűt, amíg a mosóvíz teljesen le nem folyt. A mosóvíz lefolyik.

A szükség-víztelenítés automatikusan lezárul a csavarhúzó visszahúzásakor.

- Ezt követően csavarja be ismét a légtelenítő csavart, és ellenőrizze a tömítettséget (nyissa ki a vízelzáró szelepet).



- A csavarhúzó először helyezze az ajtózár melletti nyílásba, nyomja be és tartsa meg. Jobb kezével nyomja meg az ajtófogantyút, ezt követően az ajtófogantyút húzva nyissa ki a betöltőajtót. Soha ne nyissa ki a betöltőajtót erőszakkal!
- Vegye ki a ruhákat.

A megnövekedett habképződés lehetséges okai

Mosószerfajta

- Olyan mosószereket használjon, amik ipari mosógépekhez alkalmasak. A háztartási mosószerek nem alkalmasak.

A mosószer túladagolása

- Vegye figyelembe a mosószergyártó adagolási előírásait, és a helyi vízkeménységnek megfelelően adagoljon.

Erősen habzó mosószer

- Kevéssé erősen habzó mosószert használjon, vagy vonjon be egy mosószer alkalmazás technikust.

Nagyon lágy víz

- Az egyes keménységi tartományú víz esetén a mosószergyártó előírásainak megfelelően kevesebbet adagoljon.

A mosni való szennyezettségi foka

- Enyhén szennyezett ruha esetén a mosószergyártó előírásainak megfelelően kevesebbet adagoljon.

Maradványok a ruhában, mint pl. tisztítószer

- Kiegészítő előöblítés melegítés, mosószer nélkül. Az áztatószerrel kezelt ruhát a mosás előtt jól ki kell öblíteni.

Csekély töltetmennyiség

- Megfelelően csökkentse a mosószer adagolást.

A dob fordulatszáma túl magas mosáskor (Profitronic vezérlés)

- Csökkentse a dob fordulatszámát és a mosási ütemet.

Nagy ruhadarabok kifeszülése centrifugázás közben

Előfordulhat, hogy a nagy ruhadarabok (pl. asztalterítők) a centrifugálás közben kifeszülnek. Ezt egy átprogramozással teljesen megakadályozhatja.

Forduljon a Miele Vevőszolgálathoz.

A karbantartási intervallum kijelzése, DGUV

Ha a gép kijelzőjén a hálózat bekapcsolását követően a következő jelzés jelenik meg, egy vevőszolgálat általi karbantartást, vagy egy éves DGUV (munkahelyi baleset-biztosításra vonatkozó német szabályozás szerinti) ellenőrzést kell végrehajtani.

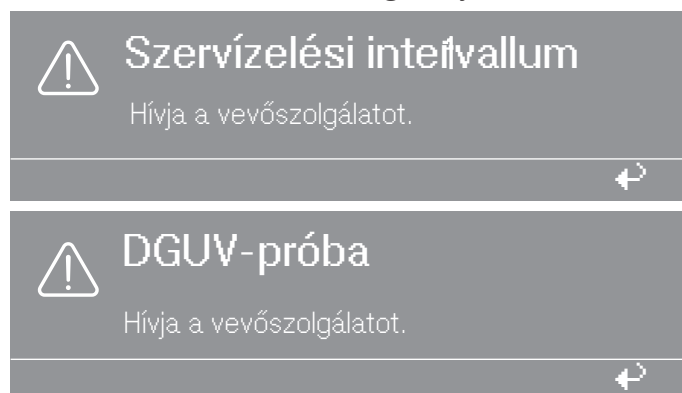

5 másodperc elteltével kialszik a kijelzés.

⚠ Javításokat a villamos, vagy gőzfűtéses gépeken csak szakemberek végezhetnek. Szakszerűtlen javítások következtében a felhasználó komoly veszélyeknek lehet kitéve.

- Ha a programindítás előtt, vagy után hibás működés lép fel, az kijelzésre kerül.



A kijelző sötét marad. A mosógép nem kap áramot.

- Ellenőrizze a hálózati dugaszt, a főkapcsolót és a (helyszíni) biztosítékokat.

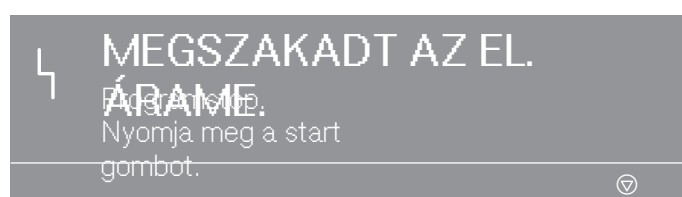

- A hálózat visszatérésekor nyomja meg a „START” gombot.

Tanács: Ez a hibaüzenet azt is jelentheti, hogy: a hajtómotor tekercsvédelme kioldott.

- Hagyja lehűlni a motort.

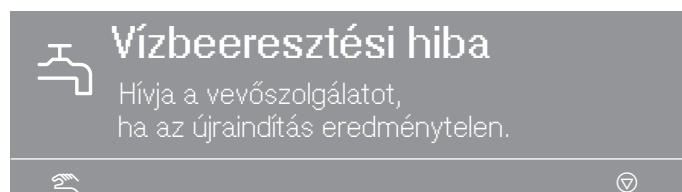

- Ellenőrizze a vízcsapot, és nyomja meg a „START” gombot.

 **Ajtózárhiba**
Hívja a vevőszolgálatot,
ha az újraindítás eredménytelen.

- Nyomja meg erősen az ajtó fogantyúját, amíg a zár hallhatóan bekattan, majd nyomja meg a „START” gombot.

 **Fűtőrendszerhiba**
Programstop fűtészhiba miatt. Kérem, nyomja meg a start gombot. Program fűtés nélkül.

- Nyomja meg a „START” gombot a program fűtés nélküli folytatásához.

Tanács: A fertőtlenítő programoknál a program ezzel a hibaüzenettel megszakad.



- Hívja az ügyfélszolgálatot.

 **Motorrendszerhiba**
Programstop túlmelegedett motor miatt.
Kérem, nyomja meg a start gombot.

- Hagyja lehűlni a motort.



 **Kiegyensúlyozatlans. hiba**
Hívja a vevőszolgálatot,
ha az újraindítás eredménytelen.

Túl nagy kiegyensúlyozatlanság, a kiegyensúlyozatlansági kapcsoló kioldott.

- Kapcsolja ki és be a gépet, és nyomja meg a „START” gombot.



 **Lefolyószelephiba**
Hívja a vevőszolgálatot,
ha az újraindítás eredménytelen.

- Ellenőrizze az építésoldali lefolyórendszert és nyomja meg a „START” gombot.

A hibás leeresztőszelepet csak a vevőszolgálat javíthatja.

 **Adagolórendszer-hiba**
Töltse fel a(z) ?? adagolót. Nyomja meg a start

- Cserélje ki az adagolótartályt.

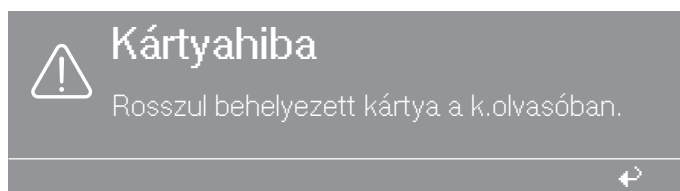

- Helyezze be helyesen a kártyát a kártyaolvasóba.

Ügyfélszolgálat

Hiba esetén értesítse a gyári ügyfélszolgálatot.

Az ügyfélszolgálatnak a modell megjelölésére, a sorozatszámra (SN) és a cikkszámra (Mat.-Nr.) van szüksége. Ezeket az adatokat a típus-táblán találja. A típustáblát nyitott betöltő ajtónál az ajtógyűrűben felül, vagy a gép hátoldalán felül találja meg:

Model			
SN:	/	0 0 0 0 0 0 0 0 0 0	
Art.-Nr.		Mat -Nr.	
IBN			

Szemléltető ábra

Közölje az ügyfélszolgálattal a készülék kijelzőjén megjelent hibaüzenetet is.

Alkatrészcseréhez kizárólag eredeti pótalkatrészeket szabad használni (a gyári ügyfélszolgálatnak ebben az esetben is szüksége van a modell megjelölésére, a sorozatszámra (SN) és a cikkszámra (Mat.-Nr.)).

- Végezze el a mosógép tisztítását és ápolást lehetőleg a használat után.

A mosógép tisztításához nem szabad nagynyomású mosót és vízsugarat használni.

- **A szárítógép burkolatát, a kezelőpanelt és a műanyag részeket** csak enyhe tisztítószerrel, vagy egy puha, nedves kendővel tisztítsa, és ezután dörzsölje szárazra a felületeket.

A súrolószerek összekarcolják a felületet.

- A rozsdamentes acél burkolati alkatrészeket kereskedelemben kapható rozsdamentes acél tisztítószerrel takarítsa meg.
- Távolítsa el a lerakódásokat nedves kendővel az ajtótomítéstről.

Tisztítószerek behatolása a villamos alkatrészekbe.

- Felületi fertőtlenítéskor az előlap és az ajtó területét csak egy köd-nedves törlőkendővel. Ne szórjon rá folyadékot.

Tanács: Erős porképződés esetén a ventilátorházat porszívóval kell megtakarítani. A ventilátorház a készülék hátoldalán található.

Idegen rozsdá képződése

A dob rozsdamentes nemesacélból készült. A dobban rozsdaképződést okozhat a vastartalmú víz, vagy az olyan vastartalmú idegen tárgyak (pl. gémkapcsok, vas gombok, vagy vasforgács), amelyek a mosandó ruhával kerülnek be. Ebben az esetben a dobot rendszeresen és az idegen rozsdá megjelenését követően azonnal tisztítsa meg kereskedelemben kapható nemesacél ápolószerekkel. Az ajtótomítések a vastartalmú maradványokat ellenőrizni kell, és a fenti szerekkel alaposan meg kell tisztítani. Ezeket az intézkedéseket megelőző jelleggel rendszeresen el kell végezni.

A mosószer-adagoló fiók, tálak és beszívócsövek tisztítása

- A használatot követően a mosószer-adagoló fiókot és a tálakat meleg vízzel alaposan tisztítsa meg a mosószer-maradványoktól és a lerakódásoktól.
- A gép hosszabb leállásakor a mosószer-adagoló fiók csapófedelét hagyja nyitva.
- A kiegészítő mosókészítmények fiókjának beszívócsövét ugyancsak tisztítsa meg.

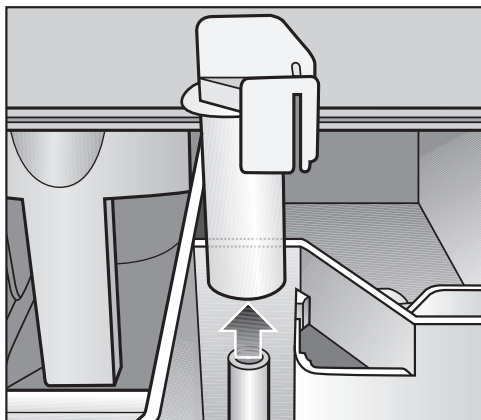

- Húzza ki a beszívócsövet. Tisztítsa meg meleg vízzel a beszívócsövet és végül helyezze be újra.

A cseppvályú és a szifon tisztítása

- Nyissa ki a mosószer-adagoló fiók csapófedelét 45°-ig, és emelje jobb oldalra felfelé kifelé a mosószer-adagoló fiók csapófedelét.

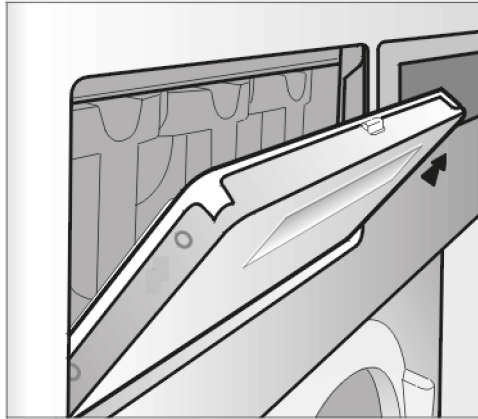

A cseppvályú és a hozzá tartozó lefolyó csomagtartó eldugulásának esetén azokat meg kell tisztítani.

- Ellenőrizze a páraelszívó rácson a gép hátoldalán időről időre szennyeződést és adott esetben tisztítsa meg azt.

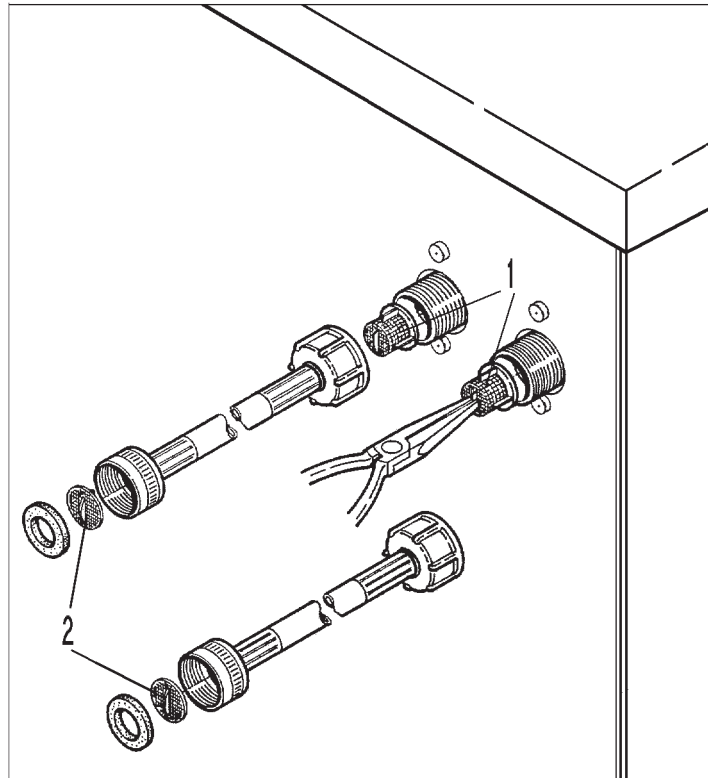



- Ellenőrizze a szűrőket a vízbevezető szelepekben (1) és a vízbevezető tömlőkben (2) a szennyeződést, adott esetben meg kell azokat tisztítani.

Dob tengelycsapágy

A karbantartási intervallum elérésekor a kijelzőn a következő üzenet jelenik meg:



Ezt az üzenetet a(z)  gombbal kell eltávolítani. A gép bekapcsolása után addig jelenik meg, amíg az ügyfélszolgálati szerviztechnikus el nem végzi ezt a munkát.

 Feszültségmentesítse a gépet.

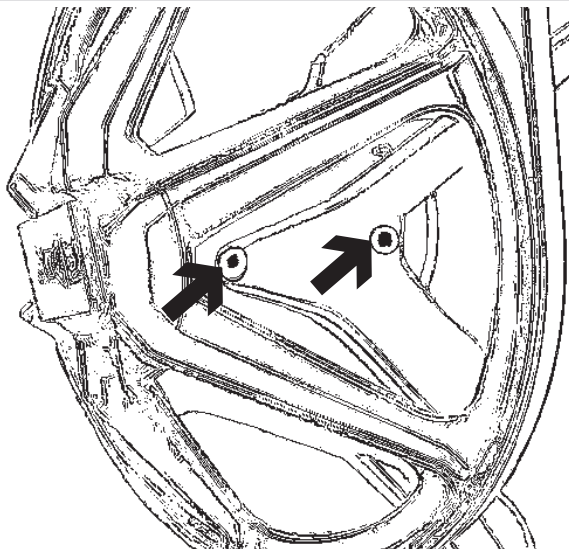

















Kb. 1000 üzemóra után kenje be a dobcsapágyat Arcanol L 100 zsírral a zsírzógombon keresztül.

Állásidők

A gép hosszabb állásideje esetén (4 héttől) a dobcsapágyat a leállítás előtt a karbantartási utasításnak megfelelően be kell kenni, és a dobot néhány fordulattal el kell forgatni. A csapágy sérülésének megelőzése érdekében ismételje meg 4 hetente a dob elforgatását.

A szimbólumok jelentése a típustáblán

Model		①	 ⑮		⑯		⑰ IBN			
SN:		②			 ⑱		 ⑲		Total	
Art.-Nr.		③					Total		Total	
Mat.-Nr.		④	 ⑳		 ㉑					
 ⑤					 ⑤					
 ⑥										
 ⑦										
 ⑧		 ⑨	Q _n (Hi) ⑳							
		 ⑩								
		Vol./G ⑪			 IP X4 ㉓					
		E kin ⑫								
		 ⑬ 1/min								
		 ⑭ 1/min								

Model	
SN:	/ oooooo
Art.-Nr.	Mat.-Nr.
IBN	

- | | |
|--|---|
| ① Modell | ⑬ Elindulási idő |
| ② Sorozatszám | ⑭ Fékidő |
| ③ Cikkszám | ⑮ Fűtés |
| ④ Anyagszám | ⑯ Megnevezés/gyártás éve |
| ⑤ Feszültség/frekvencia | ⑰ Üzembe helyezés dátuma |
| ⑥ Vezérlés biztosítás | ⑱ Elektromos fűtés |
| ⑦ Hajtómotor | ⑲ Biztosíték (helyszíni) |
| ⑧ Dobadatok | ⑳ Közvetlen gőzfűtés |
| ⑨ Dobátmérő/dobmélység | ㉑ Közvetett gőzfűtés |
| ⑩ Centrifugálási fordulatszám | ㉒ Gázüzemű fűtés |
| ⑪ A dob befogadóképessége/ruha száraz tömege | ⑳ Mező vizsgálati jelek/jelölések számára |
| ⑫ Mozgási energia | |

Zajkibocsátás

A-értékelés szerinti hangteljesítményszint

	Mosás	Centrifugálás
PW 6241	60 dB	82 dB
PW 6321	60 dB	80 dB

az EN ISO 9614–2 szerint mérve

A mosógépet csak a gyári ügyfélszolgálat, vagy egy arra feljogosított szakkereskedő telepítheti.

⚠ Ez a mosógép csak olyan ruhák mosására való, amelyek nincsenek veszélyes, vagy gyúlékony anyagokkal átitatódva.

Megfelelő szerszámmal óvatosan távolítsa el a szállítási csomagolást. A mosógépet alapvetően vízszintes felületen kell telepíteni, és rögzíteni (lásd a mellékelt telepítési tervet).

Az esetleges fagykárak megelőzése érdekében semmi esetre sem szabad a mosógépet fagyveszélyes helyiségekbe telepíteni.

A mosógépet ne állítsa szőnyegpadlóra, ha a szőnyegpadló elzárhatja a mosógépház padlójának szellőzőnyílásait.

Szállítás rögzítő

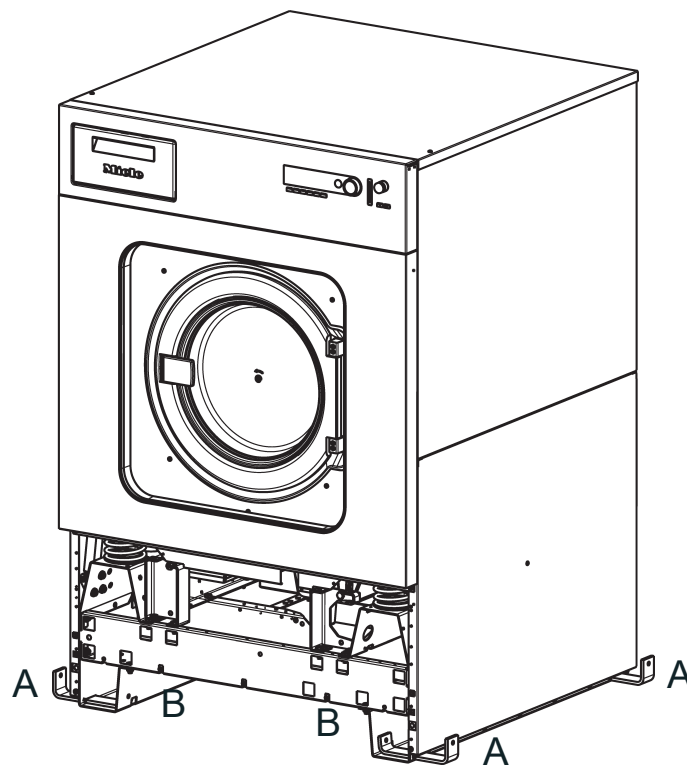

Az oldalsó „A” rögzítő idomok – 2–2 a bal és jobb oldalon – a szállítórekesz számára hatlapfejű csavarral vannak rögzítve, és el kell távolítani azokat.

A 2 darab első és 2 darab hátsó szállítás rögzítő „B” 3 hatlapfejű csavarral rögzített, és csak a mosógép telepítési helyén, az üzembe helyezést megelőzően kell eltávolítani.

Ehhez le kell venni a gépről a szerelőfedelelet és a hátfalat. Az elülső szerelőlemez alsó élénél csavarja ki a hatlapfejű csavarokat, és vegye le a szerelőlemezt. Csavarja ki a hátlap hatlapfejű csavarjait, és vegye le a hátlapot.

Az elülső lábzetburkolat össze van csavarozva a hátlappal, a hátsó lábzetburkolat a gépfedél alatt helyezkedik el és a felállítás után kell felszerelni. Ehhez a csavarokat a tartozékcsomagban találja.

Őrizze meg a szállítás rögzítőit. Ezeket a gép esetleges szállításához ismét fel kell szerelni.

A gépet a helyiségen belül emelő kocsival szállítsa.

Csak akkor tolja el a gépet, ha az összes külső burkolóelemet felszerelte.

Vízcsatlakozás

Vízcsatlakozások

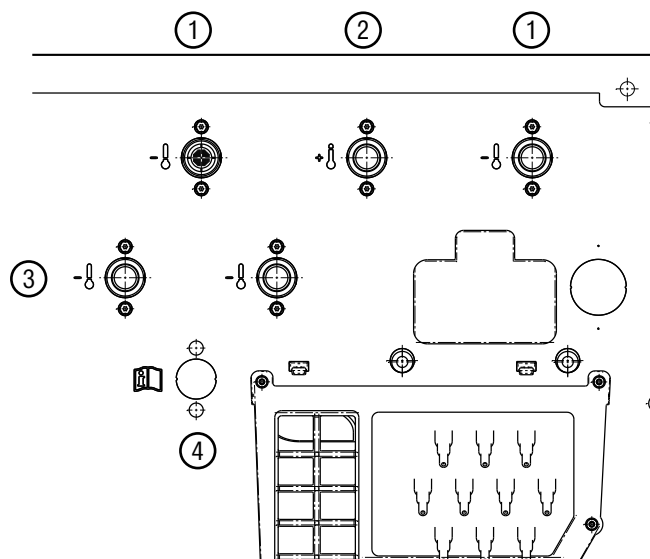

- ① Hideg víz
- ② Meleg víz
- ③ Kemény víz/hideg víz
- ④ Hideg víz folyadékadagoláshoz

A DIN 1988 szerint létrehozott tápvezetésekre való csatlakoztatást vízelzáró szeleppel kell megvalósítani. Ezt a szerelést csak engedélyezett villanyszerelő végezheti az országspecifikus előírások betartásával.

- DVGW (Németország)
- ÖVGW (Ausztria)
- SVGW (Svájc)
- Az illetékes vízszolgáltató előírásai vagy a regionális építési szabályzatok.

Vízbevezetés/-elvezetés csatlakoztatása

Lásd a mellékelt szerelési tervet.

A zavartalan programlefutás biztosításához legalább 100 kPa (1 bar)/ legfeljebb 1 000 kPa (10 bar) víznyomásra (folyatónyomás) van szükség.

A vízcsatlakozáshoz alapvetően az együtt szállított vízbevezető tömlőket kell használni.

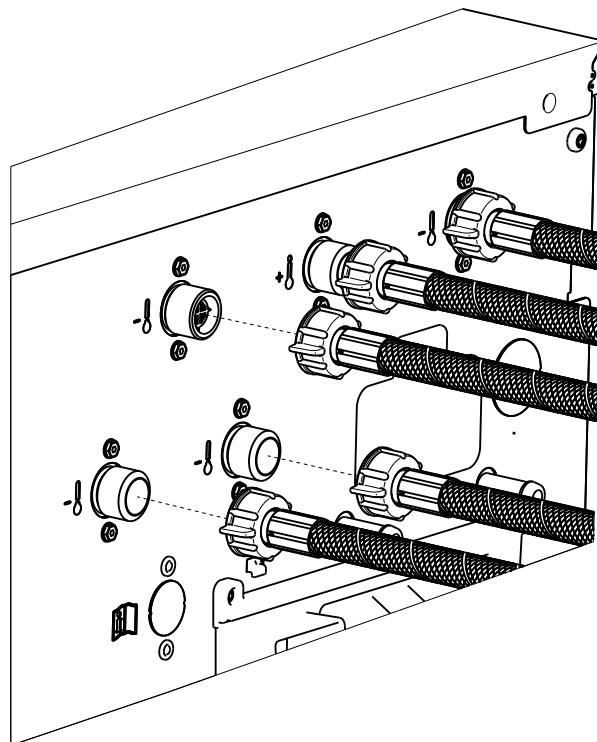

Mielőtt a vízbevezető tömlőket a géphez csavarozza, helyezze be a tartozékcsomagban található szűrőket és tömítéseket.

Csere esetén csak legalább 7000 kPa (70 bar) túlnyomás hasadási nyomású és legalább 90 °C hőmérsékletet bíró tömlőminőséget használjon. Ez érvényes a beépített csatlakozó szerelvényekre is. Az eredeti alkatrészek teljesítik ezt a követelményt.

A befolyó melegvíz nem lépheti túl a max. 70 °C hőmérsékletet.

Csatlakozás csak hideg vízre

- Lásd a mellékelt szerelési tervet.

A visszafolyást megakadályozó elemek használata

A vízcsatlakozáshoz mellékelt visszafolyást megakadályozó elemeket Németországban használni kell.

A német ivóvízről szóló rendeletnek megfelelően Németországban 2021.03.21-től a meleg vagy hideg vízre csatlakoztatott összes készülék üzembe helyezésénél a vízcsap és a vízbevezető tömlő közé visszafolyást megakadályozó elemet kell csatlakoztatni. A visszafolyást megakadályozó elem biztosítja, hogy ne folyjon vissza víz a vízbevezető tömlőből a helyszínen kialakított vízvezetékbe.

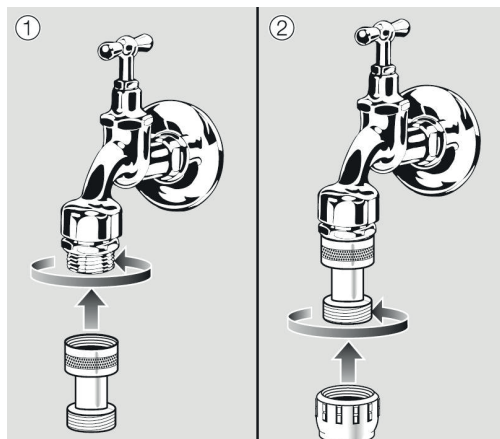

- Csavarja a visszaáramlás-gátlót az elzáró csapra.
- Csavarja a vízbevezető tömlőt a visszaáramlás-gátló menetére.

Svájcra vonatkozó tudnivaló

A SIA 385.351 / EN 1717 szabvány, valamint az SVGW javaslat szerint be kell építeni egy visszafolyásgátlót. A szabványnak megfelelő visszafolyásgátlót a vízvezeték-szerelőtől szerezheti be.

Az adagolni való szer csatlakozója a keverőszekrénynél

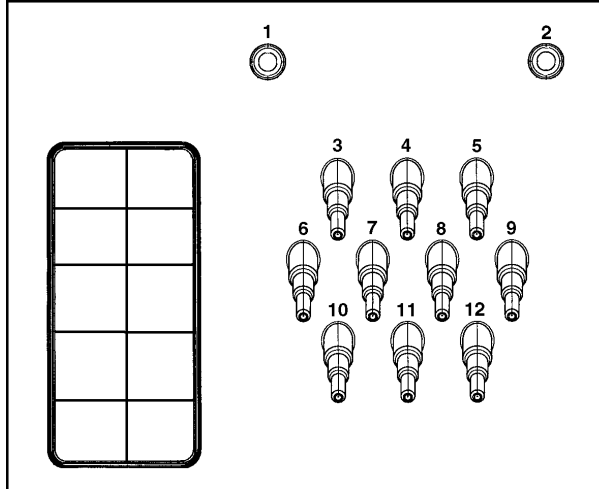

Az **1-es** és **2-es** csatlakozók a pasztaadagolásra lettek tervezve. Ezek a csatlakozócsonkok le vannak zárva, és egy 8 mm-es fúróval át kell azokat fúrni.

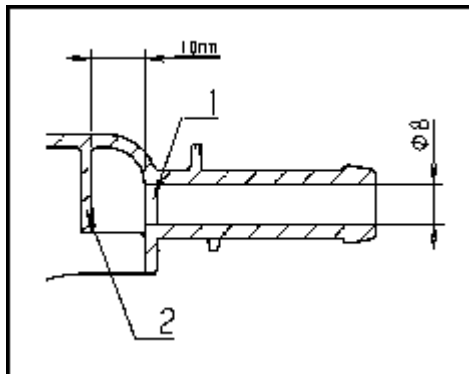

Ügyelni kell arra, hogy csak az első falat (1) kell átfúrni, mivel 10 mm-rel mögötte van egy terelőgát (2).

Ha az átfúrt csatlakozásokat már nem használják, le kell azokat zárni.

A csatlakozók a **3-astól a 12-esig** a folyadékadagolásra vannak tervezve. Ezek a csatlakozócsonkok le vannak zárva, és egy kis fűrészszel a tömlőátmérőre kell őket levágni. Ha a levágott csatlakozócsonkokat már nem használják, azokat le kell zárni.

Gőzcsatlakozás

Gőzfűtéses készülékváltozat esetén a gőzcsatlakoztatást csak engedélyezett szerelő végezheti el. A gőzszelep és a kondenzvíz leválasztó a Miele ügyfélszolgálatán kapható.

Elektromos csatlakozás

Az elektromos csatlakoztatást kizárólag engedéllyel rendelkező villanyszerelő végezheti az adott ország előírásainak – pl. VDE (Németország), ÖVE (Ausztria) és SEV (Svájc) – és az illetékes áramszolgáltató előírásainak megfelelően.

Hibaáram védőkapcsoló (RCD) telepítése esetén egy **B típusú hibaáram védőkapcsolót** (univerzális) kell telepíteni.

A PW 6241, PW 6321 típusú gép villamos felszereltsége megfelel az EN 60335–1, EN 60335–2–7 szabványoknak.

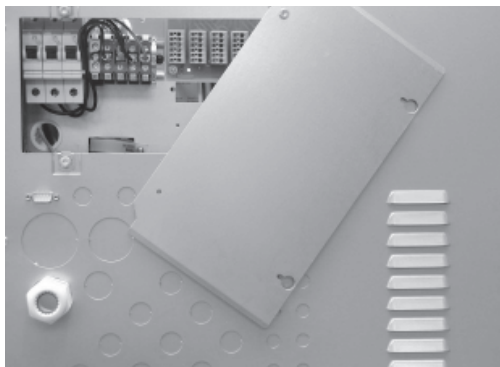

A csatlakozó kapcsok a burkolat alatt találhatók.

A gépet gyárilag 3N AC 50–60 Hz értékre kell kapcsolni. A feszültségre vonatkozó adatok a típustáblán találhatók.

Változatok:

3 N AC 380–415 V 50–60 Hz

3 AC 220–240 V 50–60 Hz

A rögzített bekötéshez rendelkezésre kell állnia egy kapcsolónak, amely minden pólust leválaszt a hálózatról. Megszakítóként több, mint 3 mm nyitású kapcsolót kell használni. Ilyen lehet a vezetékvédő kismegszakító, a relé és a biztosító (VDE 0660).

A csatlakozónak vagy a megszakítónak mindig hozzáférhetőnek kell lennie.

Ha a készüléket a hálózatról leválasztja, akkor a leválasztó berendezésnek zárhatónak kell lenni, vagy pedig a leválasztás helyét folyamatosan felügyelni kell.

Áram-védőkapcsoló

A biztonság növelése érdekében a készülék elé egy 30 mA kioldóáramú „B” típusú RCD-védőkapcsolót kell bekötni.

Az áram-védőkapcsolót könnyen hozzáférhető módon kell kialakítani.

Potenciálkiegyenlítés

Mindig jó érintkezésű potenciálkiegyenlítést kell kialakítani, amely megfelel a nemzeti telepítési előírásoknak.

Az elektromos fűtés gyárilag 24 kW (PW 6241), 30 kW (PW 6321) értékre van beállítva.

A fűtés aktiválásához a minimális flottaszint értéke 110 mm vízoszlop.

Túlterhelés ellen a motort tekercsvédelemmel kell ellátni.

Vegye figyelembe a kapcsolási rajzot és a mellékelt telepítési tervet.

Ezek a tervek fontosak az elektromos csatlakozáshoz.

Az adagoló szivattyú csatlakoztatása

A multifunkciós modul nélkül is üzemeltethető 4 idővezérelt adagoló szivattyú csatlakozókapcsai a burkolat alatt, az elektromos csatlakozás mellett található. Lásd a mellékelt kapcsolási rajzot.

Gőzcsatlakozás

A gőzcsatlakozás bekötését csak engedéllyel rendelkező szerelő végezheti el. Lásd a mellékelt szerelési tervet és telepítési útmutatót.

A gőzszelep és a kondenzvíz leválasztó a Miele szakkereskedőnél vagy a Miele ügyfélszolgálatán kapható.

A készülék telepítése és csatlakoztatása után minden leszerelt külső burkolati alkatrészt feltétlenül vissza kell szerelni.

 Az áram alatt álló vagy mozgó gépelemek miatti áramütés és sérülésveszély.

A mosógép teljesen felszerelt külső burkolata nélkül hozzáférhetővé válnak az áram alatt álló és forgó gépelemek.

A mosógép telepítését követően győződjön meg arról, hogy a levehető külső burkolat elemei ismét teljesen fel vannak szerelve.

1. A textília előkészítése

Ebben a mosógépben kizárólag olyan textíliákat mosson, amelyeket a gyártó a kezelési címkén gépben moshatóként jelölt meg.

- Ürítse ki az összes zsebet.

2. A gép bekapcsolása és a ruhák berakása

- Kapcsolja be a mosógépet a(z) I gombbal.
- Nyissa ki a betöltőajtót az ajtófogantyúnál meghúzva.
- Helyezze a ruhákat széthajtogatva és lazán a dobba. A különböző méretű ruhadarabok javítják a mosóhatást, és a centrifugálás során jobban eloszlanak.
- Zárja be a betöltőajtót úgy, hogy a betöltőajtót bepattanásig benyomja.

3. Mosószer adagolása

A mosószer adagolásához három külön mosószeres fiók áll rendelkezésre.

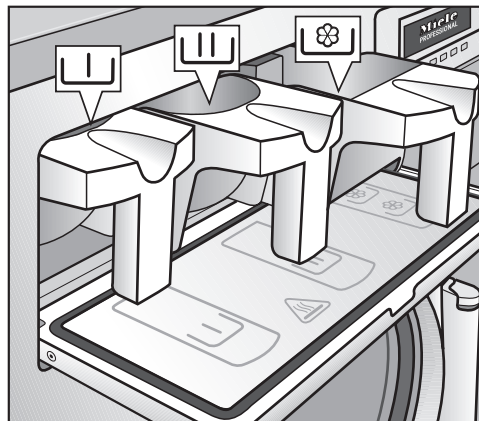

- A főmosáshoz helyezze a mosóport a mosószeres fiókba U.
- Szükség esetén helyezzen mosószert az előmosás mosószeres fiókjába U.
- Szükség esetén helyezzen vegyszereket (pl. öblítőszert) az előlő mosószeres fiókba U.

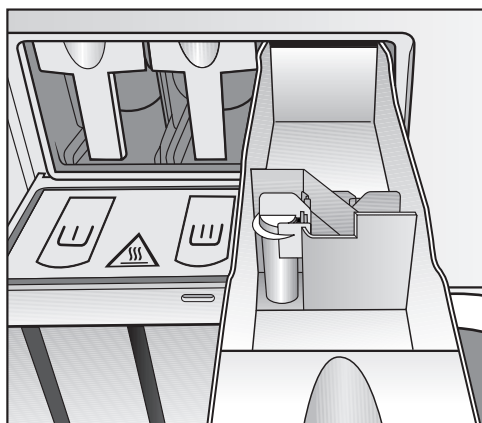

A folyékony fehérítő szerek hozzáadása csak az arra tervezett mosószeres fiókon  keresztül történhet.

4. Program kiválasztása a forgókapcsolóval elforgatásával

5. Nyomja meg a „START” gombot; elindul a kiválasztott mosóprogram.

Az „ajtózár hiba” üzenet megjelenésekor a következők szerint járjon el:



- Nyomja meg erősen az ajtó fogantyúját, amíg az ajtózárral hallhatóan bekattan.
- Nyomja meg a „START” gombot.

6. A kijelző mutatja a program befejezését

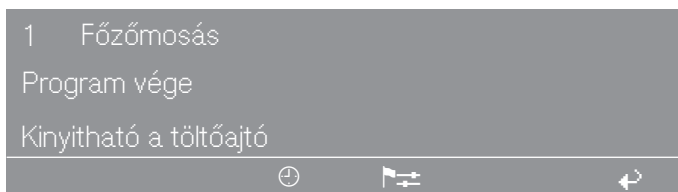

- A program végén az ajtófogantyú meghúzásával nyissa ki betöltőajtót.
- Vegye ki a ruhákat.

7. Nincs több mosóprogram tervezve:

- Hagyja nyitva a betöltőajtót.
- Kapcsolja ki a gépet a „Hálózat ki” 0 gombbal.

Miele

Miele Kft.

H – 1027 Budapest

Bem József u. 1/B.

Tel: (06-1) 880-6400

Fax: (06-1) 880-6403

E-mail: professional@miele.hu

Internet: www.miele-professional.hu



Miele & Cie. KG

Carl-Miele-Straße 29, 33332 Gütersloh, Németország